



DAIKIN ROOM AIR CONDITIONER

BETJENINGSVEJLEDNING

INVERTER

MODELLER

- FTXS20K2V1B
- FTXS25K2V1B
- CTXS15K2V1B
- CTXS35K2V1B
- FTXS20K3V1B
- FTXS25K3V1B
- CTXS15K3V1B
- CTXS35K3V1B



Funktion

Til komfort og energibesparelse



INTELLIGENT EYE

INTELLIGENT EYE-sensoren registrerer menneskers bevægelser i et rum. Hvis der ikke er nogen i rummet i over 20 minutter, skifter driften automatisk til energibesparende drift.

► Side 16



UGENTLIG TIMER

Der kan gemmes op til 4 timer-indstillinger for hver dag i ugen alt efter familiens livsstil. Den UGENTLIGE TIMER bruges til at slå tiden og den ønskede temperatur til/fra.

► Side 23

Andre funktioner



KOMFORT-LUFTSTRØM

Luftstrømmens retning vil være opadgående i KØLE-drift og nedadgående i VARME-drift. Denne funktion forhindrer, at der blæser kold eller varm luft direkte på din krop. ► Side 15



UDENDØRSENHED STØJSVAG

UDENDØRSENHED STØJSVAG drift sænker udendørsenhedens støjniveau. Denne funktion er nyttig, hvis du er nødt til at tilpasse støjniveauet på grund af naboerne. ► Side 19



ØKONO

Funktionen muliggør effektiv drift ved at begrænse det maksimale strømforbrug. Den er nyttig, når du bruger klimaanlægget og andre elektriske enheder samtidig. ▶Side 20

Indhold

■ Læs før drift

Sikkerhedsforanstaltninger	3
Navne på dele	5
Klargøring før drift.....	9

■ Drift

AUTO · TØR · KØLE · VARME · VENTILATOR drift.....	11
Justering af luftstrømmens retning og hastighed	13
KOMFORT-LUFTSTRØM-drift.....	15
INTELLIGENT EYE-drift	16
EFFEKTFULD drift.....	18
UDENDØRSENHED STØJSVAG drift.....	19
ØKONO-drift	20
TIMER FRA-drift	21
TIMER TIL-drift	22
UGENTLIG TIMER-drift	23

■ Multiforbindelse

Bemærkning om multisystem	29
---------------------------------	----

■ Pleje

Pleje og rengøring	31
--------------------------	----

■ Fejlfinding

Fejlfinding	36
-------------------	----

Vejledningens originalsprog er engelsk. Andre sprog er oversættelser af den originale vejledning.

Sikkerhedsforanstaltninger

- Opbevar denne vejledning, så brugeren nemt kan finde den.
- Læs forholdsreglerne i denne vejledning grundigt, før du betjener enheden.
- Forholdsreglerne i denne manual markeres med ADVARSEL og PAS PÅ. Begge indeholder vigtige oplysninger vedrørende sikkerhed. Sørg for at overholde alle sikkerhedsforanstaltninger aldeles bestemt.



ADVARSEL

Hvis disse instruktioner ikke følges korrekt, kan det medføre personskade eller dødsfald.



PAS PÅ

Hvis disse instruktioner ikke overholdes korrekt, kan det medføre materielle skader eller personskade, hvilket kan være alvorligt afhængigt af omstændighederne.



Forsøg aldrig.



Kom aldrig vand på klimaanlægget eller fjernbetjeningen.



Sørg for at følge instruktionerne.



Rør aldrig ved klimaanlægget eller fjernbetjeningen med våde hænder.



Sørg for at etablere en jordforbindelse.

- Opbevar denne manual et tilgængeligt sted, så du kan få fat på den, når det er nødvendigt. Hvis udstyret overdrages til en ny bruger, er det vigtigt, at du også overdrager vejledningen.



ADVARSEL



- For at undgå brand, eksplosion eller personskade må enheden aldrig være i drift, hvis der registreres skadelige (f.eks. brandfarlige eller ætsende) gasser i nærheden af enheden.
- Vær opmærksom på, at langvarig, direkte påvirkning af kold eller varm luft fra klimaanlægget, eller påvirkning af luft, der er for kold eller for varm, kan være skadeligt for dit helbred.
- Stik ikke objekter, inklusive stænger, dine fingre osv., ind i luftindtaget eller -udtaget. Kontakt med klimaanlæggets ventilatorblade, som roterer ved høj hastighed, kan medføre skader på produktet eller personskade.
- Forsøg ikke at reparere, adskille, geninstallere eller ændre selve klimaanlægget, da det kan resultere i vandlækage, elektrisk stød eller brandfare.
- Brug ikke brændbar spray i nærheden af klimaanlægget, da det kan medføre brand.



- Pas på brand i tilfælde af, at kølemidlet lækker. Hvis klimaanlægget ikke fungerer korrekt, dvs. ikke genererer kold eller varm luft, kan årsagen være, at kølemidlet lækker. Kontakt din forhandler for at få hjælp. Kølemidlet i klimaanlægget er sikkert og lækker normalt ikke. I tilfælde af en lækage kan kontakt med åben flamme, radiator eller komfur medføre, at der dannes skadelig gas. Du må ikke bruge klimaanlægget igen, før en kvalificeret servicemedarbejder bekræfter, at lækagen er blevet repareret.
- Forsøg ikke på selv at montere eller reparere klimaanlægget. Forkert installationsarbejde kan medføre vandlækage, elektrisk stød eller brand. Kontakt din lokale forhandler eller fagfolk inden for installation og vedligeholdelse.
- Hvis der forekommer funktionsfejl på klimaanlægget (brændt lugt el. lign.), skal du slukke for strømmen til enheden og kontakte din lokale forhandler. Forsat drift under disse omstændigheder kan medføre funktionsfejl, elektrisk stød eller brand.
- Sørg for at montere en fejlstrømsafbryder. Hvis du ikke monterer fejlstrømsafbryderen, kan det medføre elektrisk stød eller brand.



- Sørg for, at enheden er forbundet til jord. Du må ikke forbinde enheden til jord ved en hjælpepumpe, lynafleder eller telefonjordledning. Ukorrekt jording kan medføre elektrisk stød.



PAS PÅ



- Brug ikke klimaanlægget til andre formål end de tiltænkte. Du må ikke bruge klimaanlægget til at afkøle præcisionsinstrumenter, madvarer, planter, dyr eller kunstværker, da det kan påvirke det pågældende objekts ydelse, kvalitet og/eller holdbarhed.
- Udsæt ikke planter eller dyr for en direkte luftstrøm fra enheden, da dette kan have negative følger.
- Du må ikke anbringe apparater med åben flamme på steder, som udsættes for luftstrømmen fra enheden, da dette kan forringe brænderens forbrænding.
- Du må ikke blokere luftindtagene eller -udtagene. Forringet luftstrøm kan medføre utilstrækkelig ydelse eller problemer.
- Lad være med at sidde på udendørsenheden, sætte genstande på den eller trække i den. Det kan medføre ulykker, hvor enheden kan falde eller vælter ned, hvilket kan resultere i personskade, funktionsfejl i produktet eller skader på produktet.
- Dette apparat er beregnet til at blive brugt af specialuddannede eller uddannede brugere i butikker, let industri, på gårde eller til erhvervs-mæssig eller privat brug af ikke-faguddannede.

Sikkerhedsforanstaltninger

PAS PÅ



- Placér ikke objekter, der er modtagelige over for fugt, direkte ved siden af indendørsenheden eller udendørsenheden. Ved bestemte betingelser kan kondens på hovedenheden eller kølerørene, snavs i luftfiltret eller tilstopning af afløb medføre dryp, som kan betyde, at det pågældende objekt mugner eller svigter.
- Efter længere tids brug skal du kontrollere, om der er beskadigelse på enhedens ramme eller montagedele. Hvis de efterlades i beskadiget tilstand, kan enheden falde ned og medføre personskader.
- For at undgå personskade må du ikke røre ved luftindtaget eller aluminiumsfinerne på indendørs- eller udendørsenhederne.
- Undgå slag eller stød på indendørs- og udendørsenhederne, da der kan opstå skader på produkterne.
- Du må ikke anbringe brændbare genstande, f.eks. spraydåser, inden for 1 m fra luftudtaget. Spraydåser kan eksplodere på grund af varm luft fra indendørs- eller udendørsenhederne.
- Pas på med ikke at lade kæledyr urinere på klima anlægget. Urinering på klima anlægget kan medføre elektrisk stød eller brand.



- For at undgå, at der er for lidt ilt i et rum, skal du sikre dig, at rummet er tilstrækkeligt ventileret, hvis der anvendes udstyr såsom en brænder sammen med klima anlægget.
- Før rengøring skal du stoppe enhedens driften, slå afbryderen fra eller trække forsyningsstikket ud. Ellers kan det medføre elektrisk stød og tilskadecomst.
- Tilslut kun klima anlægget til det specificerede strømforsyningskredsløb. Andre strømforsyninger end de specificerede kan resultere i elektrisk stød, overophedning og brand.
- Anbring drænslangen, så der sikres uhindret afløb. Ufuldstændig dræning kan give fugtskader på bygning, inventar m.m.
- Placer ikke objekter i nærheden af udendørsenheden og sørg for, at blade og andet affald ikke samler sig omkring enheden. Blade er et arnested for små dyr, som kan komme ind i enheden. Når de først er inden i enheden, kan sådanne dyr medføre fejl, røg eller brand, hvis de kommer i kontakt med elektriske dele.
- Anbring ikke genstande rundt om indendørsenheden.
De kan have en negativ indvirkning på ydeevnen, produktets kvalitet og klima anlæggets levetid.
- Dette udstyr kan anvendes af børn på mindst 8 år, personer med nedsat fysisk formåen, sansehandicap eller mentale handicap samt af personer med manglende erfaring og viden, hvis de er under opsyn eller har modtaget vejledning i sikker brug af udstyret, og hvis de forstår de involverede farer.
- Børn må ikke lege med udstyret.
- Rengøring og vedligeholdelse, der normalt udføres af brugere, må ikke udføres af børn, der ikke er under opsyn.
- Lydtrykniveauet er under 70 dB (A).



- Du må ikke betjene enheden med våde hænder, da det kan give elektrisk stød.



- Vask ikke klima anlægget med vand, da dette kan medføre elektrisk stød eller brand.
- Du må ikke anbringe vandbeholdere (vaser m.m.) over enheden, da det kan medføre elektrisk stød eller brand.

Installationsstedet.

- For at installere klima anlægget i følgende typer af omgivelser, skal du rådføre dig med forhandleren.
 - Steder med olie i miljøet, eller hvor der er damp eller sod.
 - Saltrige omgivelser, såsom kystområder.
 - Steder, hvor der findes svovlgas, såsom varme kilder.
 - Steder, hvor sne kan blokere udendørsenheden.
 - Indendørsenheden er mindst 1 m væk fra alle tv'er og radioer (enheden kan skabe interferens med billede eller lyd).
 - Drænet fra udendørsenheden skal udledes på et sted med gode afløbsforhold.

Vær opmærksom på støjgener for dine naboer.

- Vælg et sted som beskrevet nedenfor til installationen.
 - Et sted, der er fast nok til at bære enhedens vægt, og som ikke forstærker driftsstøj eller vibrationer.
 - Et sted, hvor luften fra udendørsenheden og støjen fra driften ikke generer dine naboer.

Elektrisk arbejde.

- Sørg for at bruge en separat strømkreds, som udelukkende anvendes til strømforsyning af klima anlægget.

Omplacering af systemet.

- Omplacering af klima anlægget kræver særlig viden og kompetence. Rådfør dig med forhandleren, hvis anlægget skal omplaceres på grund af flytning eller ombygning.

Navne på dele

Indendørsenhed

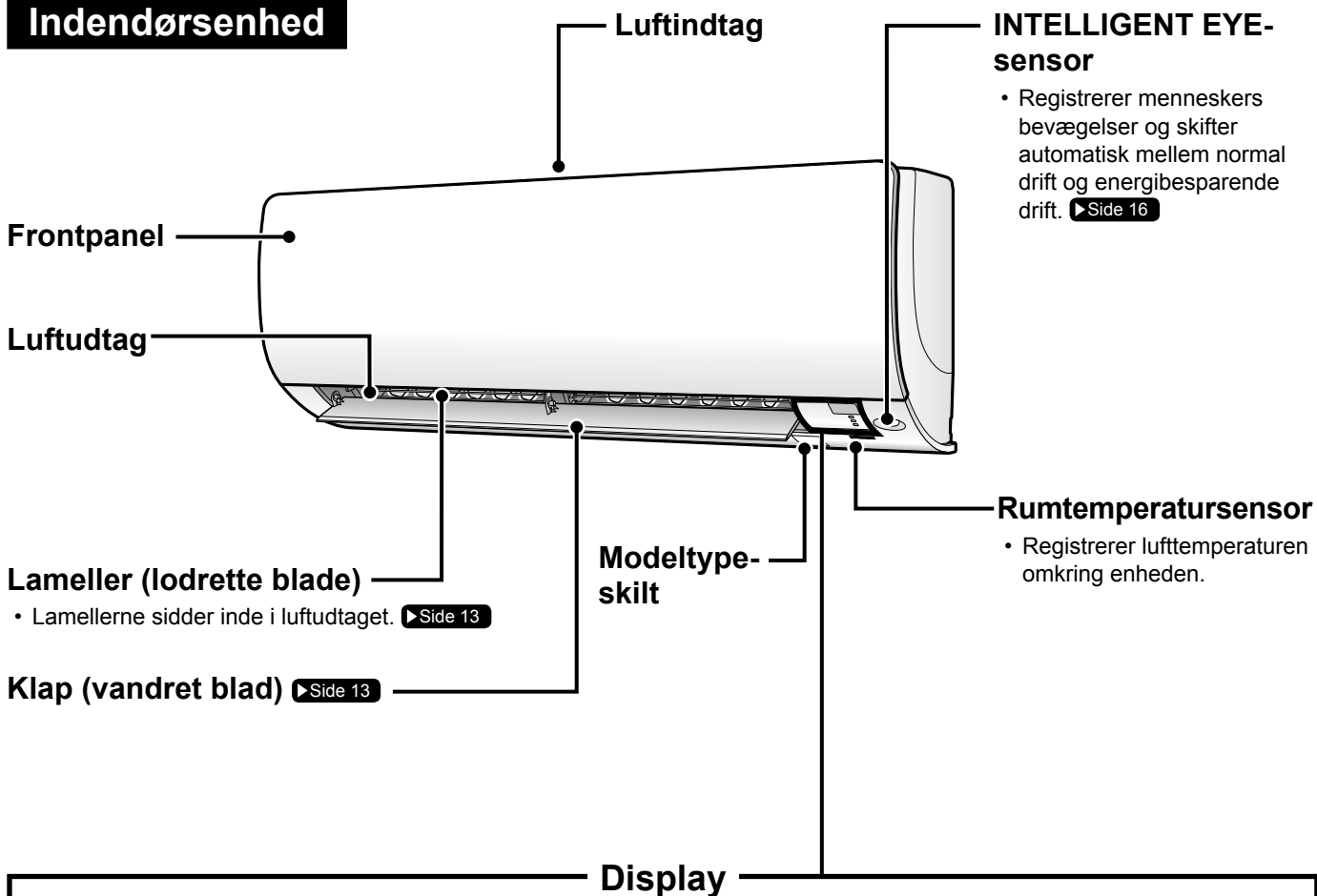

Signalmodtager

- Modtager signaler fra fjernbetjeningen.
- Når enheden modtager et signal, høres en biplyd.

Kabinet	Lydtype
Start af drift	bip-bip
Indstilling ændret	bip
Stop af drift	langt bip

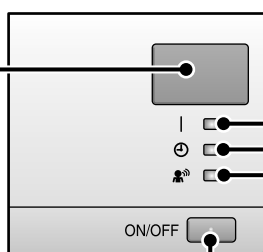

DRIFT-lampe (grøn)

TIMER-lampe (gul) ▶Side 21

INTELLIGENT EYE-lampe (grøn) ▶Side 16

Indendørsenhedens TIL/FRA-kontakt

- Tryk på denne kontakt én gang for at starte driften. Tryk igen én gang for at stoppe driften.
- Se følgende tabel vedrørende indstilling af driftstilstand.

Tilstand	Temperaturindstilling	Luftstrømmens hastighed
AUTO	25°C	AUTO

- Denne kontakt kan bruges, hvis fjernbetjeningen mangler.

Navne på dele

■ Åbn frontpanelet

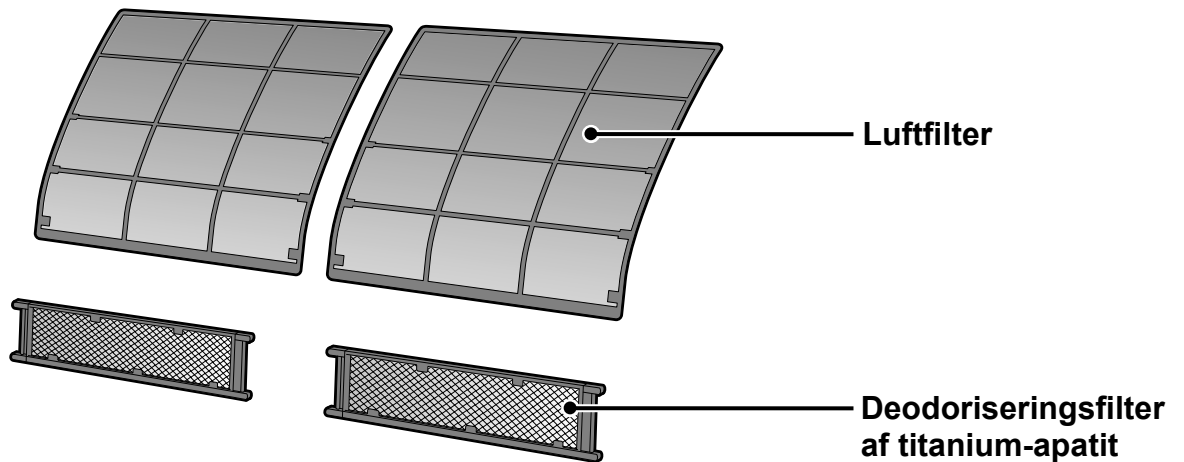
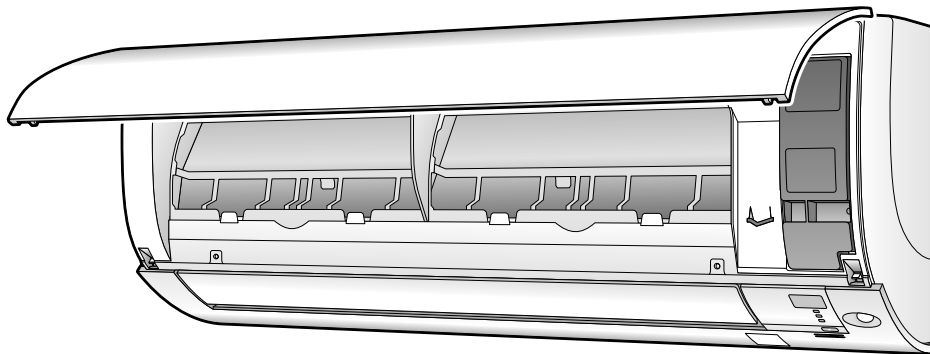

Udendørsenhed

- Udendørsenhedens udseende kan variere afhængigt af modellen.

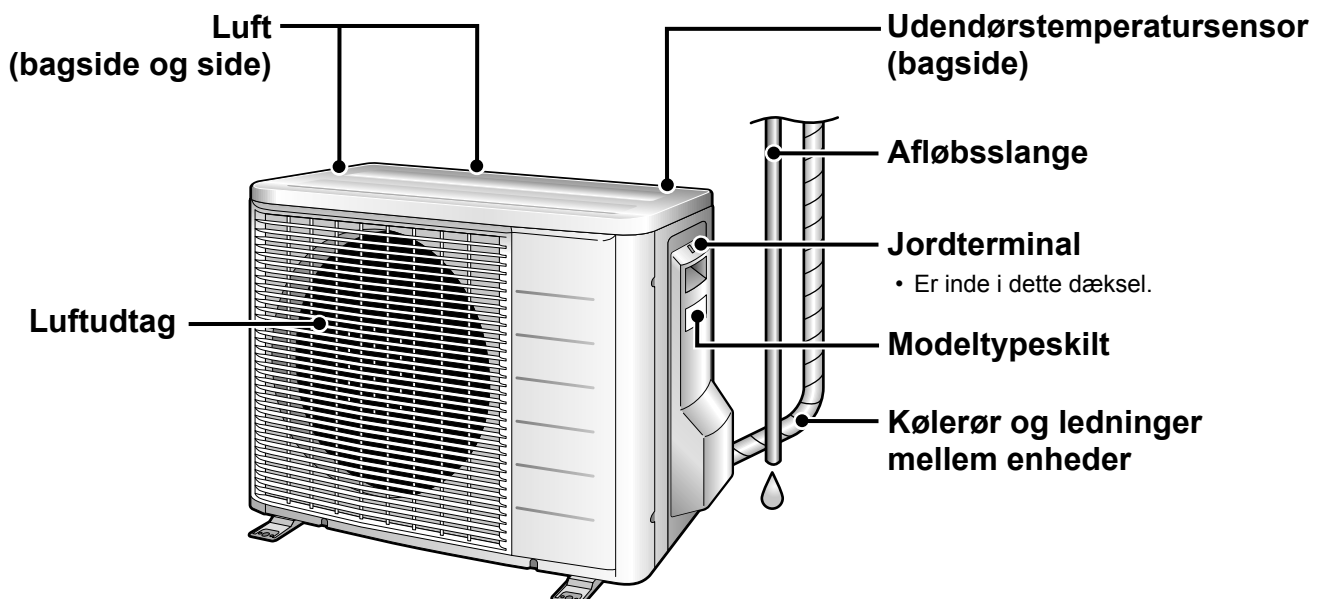

Navne på dele

Fjernbetjening

Signalsender

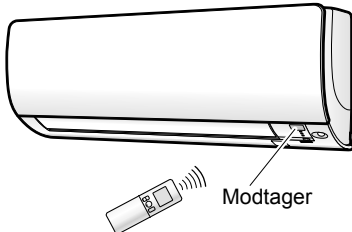

- For at bruge fjernbetjeningen skal du rette senderen mod indendørsenheden. Hvis der er noget, der blokerer signalet mellem enheden og fjernbetjeningen, f.eks. et gardin, fungerer enheden ikke.
- Lad være med at tabe fjernbetjeningen. Undgå, at den bliver våd.
- Den maksimale afstand for kommunikation er ca. 7 m.

Indstillingsknap for VENTILATOR

- Vælger indstillingen for luftstrømmen. ▶Side 14

EFFEKTFULD-knap

- EFFEKTFULD drift. ▶Side 18

Display (LCD)

- Viser de aktuelle indstillinger. (I denne illustration vises hvert afsnit med sine visninger af hensyn til forklaringen.)

TEMPERATUR-justeringsknapper

- Ændrer temperaturindstillingen.

▶Side 12

TIL/FRA-knap

- Tryk på denne knap én gang for at starte driften. Tryk igen én gang for at stoppe driften. ▶Side 11

Frontdæksel

- Åbn frontdækslet. ▶Side 8

Model ARC466A6

Navne på dele

■ Åbn frontdækslet

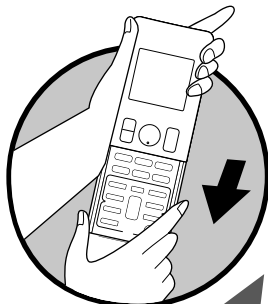

Knap til valg af DRIFTS-tilstand

- Vælger driftstilstanden. (AUTO/TØR/KØLE/VARME/VENTILATOR) ▶Side 11

ØKONO-knap

- ØKONO-drift. ▶Side 20

SVING-knap

- Justerer luftstrømmens retning. ▶Side 13

INTELLIGENT EYE knap

- INTELLIGENT EYE-drift. ▶Side 16

Weekly : UGENTLIG-knap

◊ : PROGRAM-knap

Copy : KOPI-knap

Back : TILBAGE-knap

Next : NÆSTE-knap

• UGENTLIG TIMER-drift. ▶Side 23

TIMER TIL-knap

▶Side 22

UR-knap

▶Side 10

STØJSVAG-knap

- UDENDØRSENHED STØJSVAG-drift. ▶Side 19

KOMFORT-knap

- KOMFORT-LUFTSTRØM-drift. ▶Side 15

TIMER FRA-knap

(Tilstanden NATINDSTILLING)

▶Side 21

ANNULLER TIMER-knap

- Annullerer timerindstillingen. ▶Side 21, 22

- Den kan ikke bruges ved UGENTLIG TIMER-drift.

VÆLG-knap

- Ændrer indstillinger for TIMER TIL/FRA og UGENTLIG TIMER.

▶Side 21, 22, 23

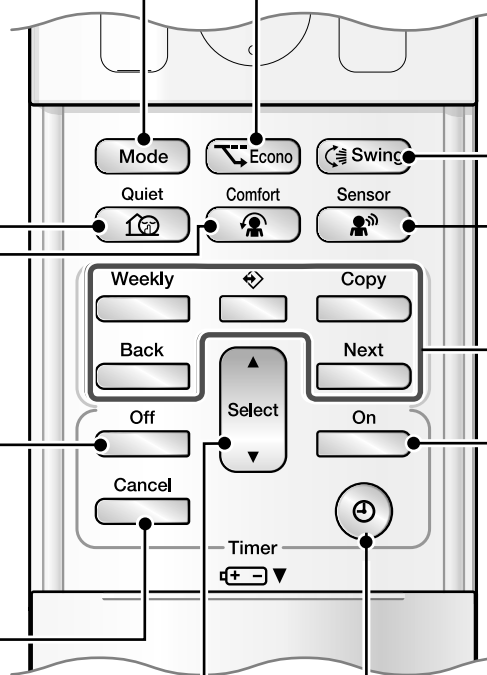

Klargøring før drift

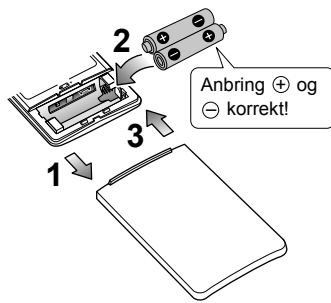

■ Sådan sættes batterierne i

1. Skyd frontdækslet for at tage det af.
2. Indsæt to tørbatterier AAA.LR03 (alkaline).
3. Sæt frontdækslet som før.

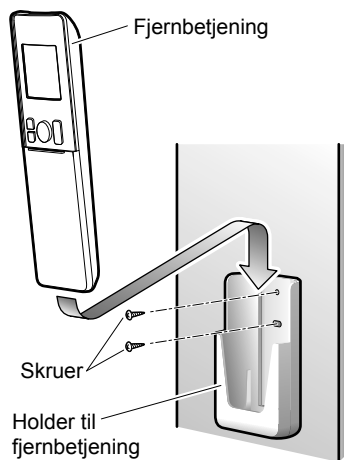

■ Sådan fastgøres fjernbetjeningsholderen på væggen

1. Vælg et sted, hvor signalerne kan nå enheden.
2. Fastgør holderen til en væg, en søjle eller et lignende sted med skruer, som indkøbes lokalt.
3. Anbring fjernbetjeningen i fjernbetjeningsholderen.

BEMÆRK

■ Bemærkninger om batterier

- Ved udskiftning af batterier skal du bruge batterier af samme type og udskifte begge de gamle batterier samtidig.
- Når systemet ikke skal bruges i længere tid, skal batterierne tages ud.
- Batterierne holder i ca. 1 år. Hvis displayet på fjernbetjeningen begynder at blive svagere, og modtagelsen forringes inden for et år, skal begge batterier udskiftes med nye i størrelse AAA.LR03 (alkaline).
- De medfølgende batterier er beregnet til den indledende brug af systemet. Batteriernes anvendelsesperiode kan være kort, afhængigt af klimaanlæggets produktionsdato.

■ Bemærkninger om fjernbetjeningen

- Udsæt aldrig fjernbetjeningen for direkte sollys.
- Støv på signalsenderen eller modtageren vil nedsætte følsomheden. Tør støvet af med en blød klud.
- Signalkommunikationen kan deaktiveres, hvis der er et lysstofrør med elektronisk starter (f.eks. med inverter) i rummet. Rådfør dig med butikken, hvis det er tilfældet.
- Hvis fjernbetjeningens signaler skulle aktivere et andet apparat, skal dette apparat flyttes, eller rådfør dig eventuelt med forhandleren.

Klargøring før drift

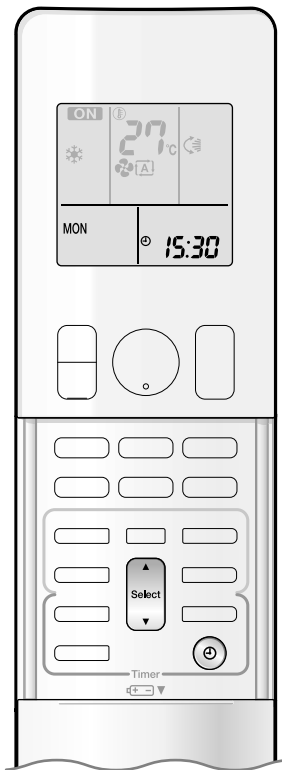

■ Slå afbryderen til

- Når strømmen tændes, åbnes og lukkes klappen på indendørsenheden én gang for at indstille referencepositionen.

■ Sådan indstilles uret

1. Tryk på .



- "0:00" vises på LCD-skærmen.
- "MON" og "⏻" blinker.

2. Tryk på for at indstille den aktuelle ugedag.

3. Tryk på .



- "⏻" blinker.

4. Tryk på for at indstille uret til det aktuelle tidspunkt.

- Når ▲ eller ▼ holdes nede, øges eller sænkes tidsvisningen hurtigt.

5. Tryk på .

- Peg fjernbetjeningen mod indendørsenheden, når du trykker på knapperne.



- ":" blinker.

BEMÆRK

■ Bemærkning om indstilling af uret

- Hvis indendørsenhedens interne ur ikke er indstillet til det korrekte tidspunkt, fungerer TIMER TIL, TIMER FRA og UGENTLIG TIMER ikke præcist.



AUTO · TØR · KØLE · VARME · VENTILATOR drift



Klimaanlægget fungerer i den driftstilstand, du vælger.
Fra næste gang fungerer klimaanlægget i den samme driftstilstand.

■ Sådan startes driften

1. Tryk på **Mode**, og vælg en driftstilstand.

- Hvert tryk på knappen skifter indstillingen af driftstilstanden i en sekvens.

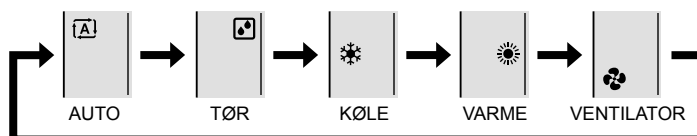

2. Tryk på **On/Off**.

- "ON" vises på LCD-skærmen.
- DRIFT-lampen tændes med grøn farve.

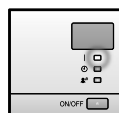

Display

■ Sådan stoppes driften

Tryk på **On/Off** igen.

- "ON" forsvinder fra LCD-skærmen.
- DRIFT-lampen slukkes.

BEMÆRK

TILSTAND	Bemærkninger til hver enkelt driftstilstand
VARME	<ul style="list-style-type: none">• Klimaanlægget opvarmer rummet ved at føre varme fra udendørsluften ind i rummet, og derfor er varmekapaciteten mindre ved lavere udendørstemperatur. Hvis opvarmningen er utilstrækkelig, anbefales det at bruge en anden varmeanordning i kombination med klimaanlægget.• Varmepumpesystemet opvarmer rummet ved at cirkulere varm luft rundt i hele rummet. Efter starten af VARME-drift tager det et stykke tid, før rummet bliver varmere.• I VARME-drift kan der opstå rim på udendørsenheden, hvilket sænker varmekapaciteten. Hvis det er tilfældet, skifter systemet til afrimning for at fjerne rimen.• Under afrimningen strømmer der ikke varm luft ud fra indendørsenheden.
KØLE	<ul style="list-style-type: none">• Dette klimaanlæg køler rummet ved at føre rummets varmen udenfor. Derfor kan klimaanlæggets kølevirkning sænkes, hvis udendørstemperaturen er høj
TØR	<ul style="list-style-type: none">• Computerchippet arbejder på at fjerne fugtighed fra rummet, samtidig med at temperaturen bibeholdes så meget som muligt. Den styrer automatisk temperaturen og luftstrømmens hastighed, og derfor er manuel justering af disse funktioner ikke tilgængelig.
AUTO	<ul style="list-style-type: none">• I AUTO-drift vælger systemet en passende driftstilstand (KØLE eller VARME) ud fra rum- og udendørstemperaturen og påbegynder driften.• Systemet vælger automatisk indstilling med regelmæssige mellemrum for at føre rumtemperaturen hen til det brugerindstillede niveau.
VENTILATOR	<ul style="list-style-type: none">• Denne tilstand gælder kun for ventilator.



AUTO · TØR · KØLE · VARME · VENTILATOR drift

■ Sådan ændrer du temperaturindstillingen

Tryk på  .

- De viste elementer på LCD-skærmen skifter, når der trykkes på en af knapperne.

KØLE-drift	VARME-drift	AUTO-drift	TØR- eller VENTILATOR-drift
18–32°C	10–30°C	18–30°C	Temperaturindstillingen er ikke variabel.
Tryk på ▲ for at hæve temperaturen, og tryk på ▼ for at sænke temperaturen.			

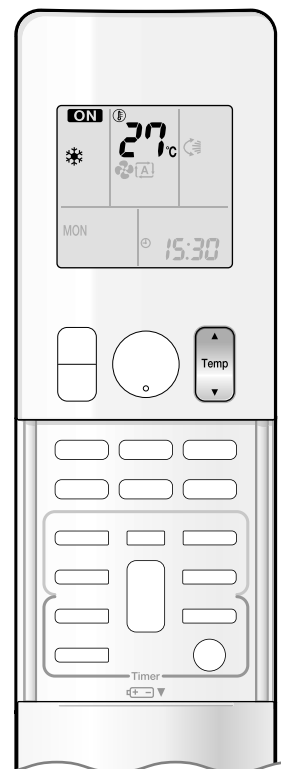

■ Driftsforhold

■ Anbefalet temperaturindstilling

- Til køling: 26–28°C
- Til opvarmning: 20–24°C

■ Tip til energibesparelse

- Pas på ikke at køle (opvarme) rummet for meget. Hvis temperaturindstillingen holdes på et moderat niveau, kan der spares energi.
- Afdæk vinduerne med persienner eller gardiner. Hvis sollys og luft udefra blokeres, øges den kølende (opvarmende) virkning.
- Tilstoppede luftfiltre forhindrer effektiv drift og spilder energi. Rengør dem cirka en gang hver 2. uge.

■ Bemærkninger om driftsforholdene

- Udendørsenheden forbruger en vis mængde strøm i sine elektriske komponenter, selvom den ikke er i drift.
Tilslutning af udendørsenhed RXS20/25: 1–15 W
Andre udendørsenheder: 15–20 W
Udendørsenheden forbruger mellem 40 og 55 W strøm, når kompressoren foropvarmer.
- Hvis du ikke skal bruge klimaanlægget i længere tid, for eksempel om foråret eller efteråret, bør du slå afbryderen fra.
- Brug klimaanlægget under følgende forhold.
- Drift uden for det fugtigheds- eller temperaturområde, som er beskrevet i tabellen, kan få en sikkerhedsanordning til at afbryde systemet.

TILSTAND	Driftsforhold	Hvis driften fortsættes uden for dette område
KØLE	Udendørstemperatur: <2MXS> 10–46°C <3/4/5MXS> -10–46°C <RXS> -10–46°C Indendørstemperatur: 18–32°C Indendørs luftfugtighed: maks. 80%	<ul style="list-style-type: none"> • En sikkerhedsanordning kan stoppe driften. (I et multisystem, kan den udelukkende stoppe driften af udendørsenheden.) • Der kan opstå kondensdannelse med dryp fra indendørsenheden.
VARME	Udendørstemperatur: <2/3/4/5MXS> -15–24°C <RXS> -15–24°C Indendørstemperatur: 10–30°C	<ul style="list-style-type: none"> • En sikkerhedsanordning kan stoppe driften.
TØR	Udendørstemperatur: <2MXS> 10–46°C <3/4/5MXS> -10–46°C <RXS> -10–46°C Indendørstemperatur: 18–32°C Indendørs luftfugtighed: maks. 80%	<ul style="list-style-type: none"> • En sikkerhedsanordning kan stoppe driften. • Der kan opstå kondensdannelse med dryp fra indendørsenheden.



Justering af luftstrømmens retning og hastighed

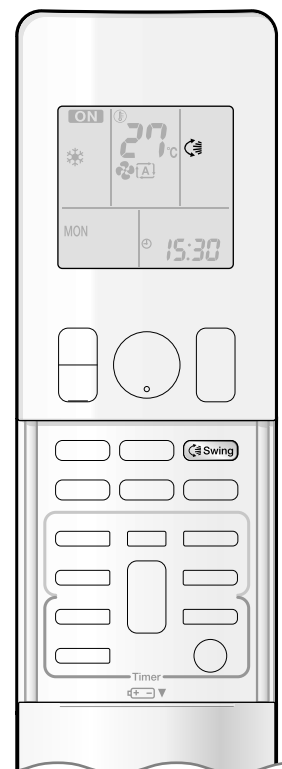

Du kan justere luftstrømmens retning for at øge komforten.

■ Sådan startes autosving

Luftstrømsretning op og ned

Tryk på  .

- "  " vises på LCD-skærmen.
- Klappen (det vandrette blad) begynder at svinge.

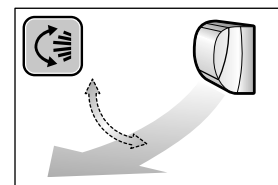

■ Sådan indstilles klappen til den ønskede position

- Denne funktion er effektiv, mens klappen er i autosving-tilstand.

Tryk på  når flappen har nået den ønskede stilling.

- "  " forsvinder fra LCD-skærmen.

■ Sådan justeres lamellerne til den ønskede position

Hold knappen, og flyt lamellerne.

- Der sidder en knap på venstre og højre side af bladene.
- Når enheden er installeret i et hjørne i et rum, skal lamellernes (lodrette blade) retning vende væk fra væggen. Hvis de vender mod væggen, vil luftstrømmen blive blokeret af væggen, hvilket får effektiviteten ved køling (eller opvarmning) til at falde.
- Hvis klappen er i vejen, skal du trykke på  på fjernbetjeningen for at flytte klappen og derefter justere lamellerne.

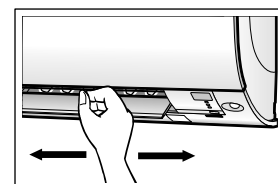



Justering af luftstrømmens retning og hastighed

■ Sådan justeres indstillingen af luftstrømmens hastighed

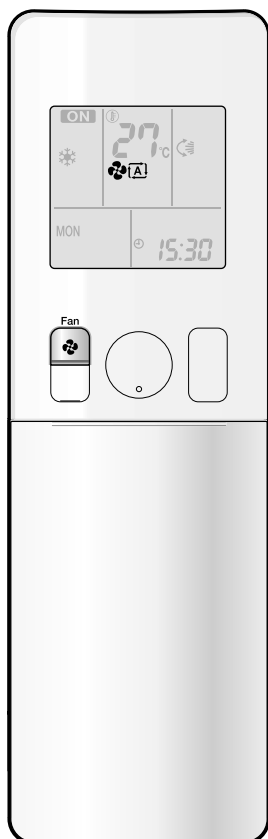

Tryk på  .

- Ved hvert tryk på  ændres indstillingen af luftstrømmens hastighed i en sekvens.

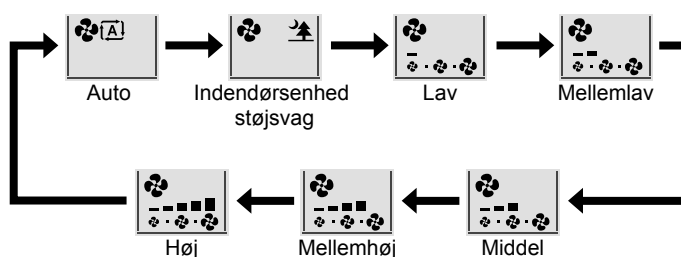

- Når luftstrømmen er indstillet til "  ", starter indendørsenheden på støjsvag drift, og støjen fra enheden bliver svagere.
- I støjsvag drift for indendørsenheden indstilles luftstrømmens hastighed til et lavt niveau.
- Hvis temperaturen ikke når det ønskede punkt under indendørsenhedens drift, skal du ændre indstillingen af luftstrømmens hastighed.
- I TØR-tilstand er indstillingen af luftstrømmens hastighed ikke variabel.

BEMÆRK

■ Bemærkninger om klappens vinkler

- Klappernes udsving afhænger af driften. (Se figuren.)

KØLE- og TØR-drift

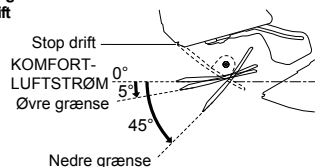

VARME-drift

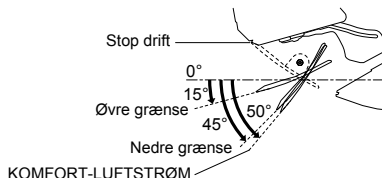

VENTILATOR-drift

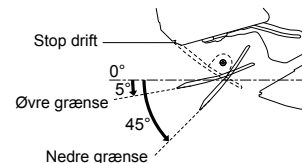

- Hvis klimaanlægget er i KØLE- eller TØR-drift med klappen stoppet i nedadgående retning, vil klappen automatisk bevæge sig i cirka en time for at forhindre kondensdannelse.

■ Bemærkning om indstilling af luftstrømmens hastighed

- Ved lavere luftstrøms-hastighed er køleeffekten (varmeeffekten) også mindre.

⚠ PAS PÅ

- Brug altid en fjernbetjening til at justere vinklerne på klapper flappen. Hvis du prøver at flytte klappen og lameller med hånden med magt, når de svinger, kan mekanismen blive ødelagt.
- Vær forsigtig når du justerer lamellerne, eftersom der kører en ventilator med høj hastighed inde i luftudtaget.



KOMFORT-LUFTSTRØM-drift



Luftstrømmen er i opadgående retning under KØLE-drift og i nedadgående retning, under VARME-drift, som giver behagelige luftbevægelser i rummet, som ikke kommer i direkte kontakt med mennesker.

■ Sådan starter du KOMFORT-LUFTSTRØM-drift

Tryk på .

- "👤" vises på LCD-skærmen.
- Luftstrømmens hastighed indstilles til Auto.
KØLE/TØR: Klappen går op.
VARME: Klappen går ned.

■ Sådan annullerer du KOMFORT-LUFTSTRØM-drift

Tryk på  igen.

- Klappen vender tilbage til hukommelsespositionen fra før KOMFORT-LUFTSTRØM-drift.
- "👤" forsvinder fra LCD-skærmen.

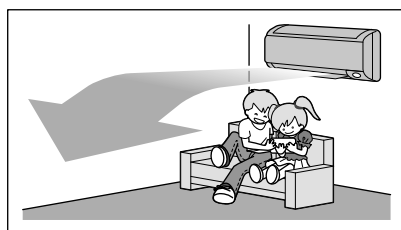

KØLE-drift

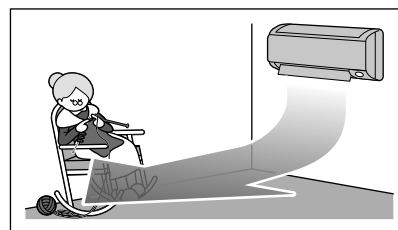

VARME-drift

BEMÆRK

■ Bemærkninger om KOMFORT-LUFTSTRØM-drift

- Klappens position ændres, så luften ikke blæser direkte mod personer i rummet.
- EFFEKTFULD drift og KOMFORT-LUFTSTRØM-drift kan ikke bruges samtidig.
Funktionen for den knap, der senest blev trykket på, bliver prioriteret.
- Luftstrømmens hastighed indstilles til Auto. Hvis der vælges op eller ned for luftstrømmens retning, annulleres KOMFORT-LUFTSTRØM-drift.



INTELLIGENT EYE-drift



"INTELLIGENT EYE" er en infrarød sensor, som registrerer menneskers bevægelser. Hvis der ikke er nogen i rummet i over 20 minutter, skifter driften automatisk til energibesparende drift.

■ Sådan startes INTELLIGENT EYE-drift

Tryk på  .

- "  " vises på LCD-skærmen.
- INTELLIGENT EYE-lampen lyser grønt.

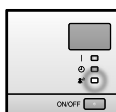

Display

■ Sådan annulleres INTELLIGENT EYE-drift

Tryk på  igen.

- "  " forsvinder fra LCD-skærmen.
- INTELLIGENT EYE-lampen slukkes.



INTELLIGENT EYE-drift

[Eksempel]



Når der er nogen i rummet

■ **Normal drift**

- Klimaanlægget er i normal drift, så længe sensoren registrerer personer i bevægelse.



Når der ikke er nogen i rummet

■ **20 minutter efter starter energibesparende drift**

- Den indstillede temperatur ændres i trin på $\pm 2^\circ\text{C}$.

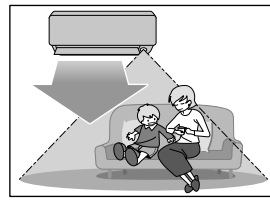

Nogen vender tilbage til rummet

■ **Tilbage til normal drift.**

- Klimaanlægget vender tilbage til normal drift, når sensoren igen registrerer personer i bevægelse.

INTELLIGENT EYE-drift er god til energibesparelser

■ Energibesparende drift

- Hvis der ikke registreres personer i rummet i 20 minutter, starter energibesparende drift.
- Denne drift ændrer temperaturen i forhold til den indstillede temperatur med -2°C i VARME, $+1^\circ\text{C}$ i KØLE og $+2^\circ\text{C}$ i TØR-drift. Når rumtemperaturen overstiger 30°C , ændrer driften temperaturen i forhold til den indstillede temperatur med $+1^\circ\text{C}$ i VARME og $+1^\circ\text{C}$ i TØR-drift.
- Denne drift sænker kun luftstrømmens hastighed en smule i VENTILATOR-drift.

BEMÆRK

■ Bemærkninger om INTELLIGENT EYE-drift

- Anvendelsesområderne er som følger.

Lodret vinkel 90°
(Fra siden)

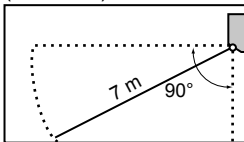

Vandret vinkel 110°
(Ovenfra)

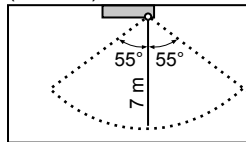

- Sensoren registrerer muligvis ikke bevægende genstande på afstande over 7 m. (Kontroller anvendelsesområdet.)
- Sensorens følsomhed afhænger af indendørsenhedens placering, forbigående personers hastighed, temperaturområdet m.m.
- Sensoren kan også fejlagtigt registrere kæledyr, blafrende gardiner og lysrefleksioner fra spejle som forbigående.
- INTELLIGENT EYE-drift fortsætter ikke under EFFEKTFULD drift.
- Tilstanden NATINDSTILLING ► Side 21 aktiveres ikke under INTELLIGENT EYE-drift.

⚠ PAS PÅ

- Lad være med at anbringe store genstande i nærheden af sensoren. Sørg også for, at opvarmingsenheder og luftbefugtere er uden for sensorens registreringsområde. Sensoren kan registrere uønskede genstande.
- Undgå at støde til eller trykke hårdt på INTELLIGENT EYE-sensoren. Det kan føre til skader og funktionsfejl.



EFFEKTFULD drift

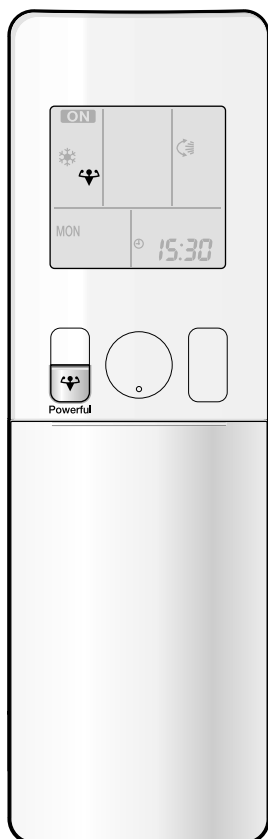

EFFEKTFULD drift forstærker hurtigt køleeffekten (opvarmning) i alle driftstilstande. Den giver maksimal kapacitet.

■ Sådan startes EFFEKTFULD drift

Tryk på  under drift.

- EFFEKTFULD drift slutter efter 20 minutter. Derefter arbejder systemet igen efter de indstillinger, der var i kraft før EFFEKTFULD drift.
- " " vises på LCD-skærmen.

■ Sådan annulleres EFFEKTFULD drift

Tryk på  igen.

- " " forsvinder fra LCD-skærmen.

[Eksempel]

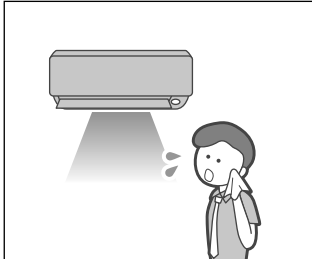

■ **Normal drift**

- Hvis du ønsker hurtig køling, skal du starte EFFEKTFULD drift.



■ **EFFEKTFULD drift**

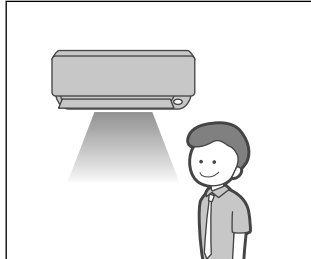

- EFFEKTFULD drift er i kraft i 20 minutter.



■ **Tilbage til normal drift**

BEMÆRK

■ Bemærkninger om EFFEKTFULD drift

- Nogle funktioner er ikke tilgængelige under EFFEKTFULD drift.
- EFFEKTFULD drift kan ikke anvendes sammen med driftsformerne ØKONO, KOMFORT-LUFTSTRØM og UDENDØRSENHED STØJSVAG. Funktionen for den knap, der senest blev trykket på, bliver prioriteret.
- EFFEKTFULD drift kan kun indstilles, når enheden kører. Ved tryk på  annulleres indstillingerne, og " " forsvinder fra LCD-skærmen.
- EFFEKTFULD drift øger ikke klimaanlæggets kapacitet, hvis det allerede er i drift med sin maksimale kapacitet.
- **I KØLE- og VARME-drift**
For at maksimere køleeffekten (varmeeffekten), øges udendørsenhedens kapacitet, og luftstrømmens hastighed indstilles til maksimum. Indstillingerne af temperatur og luftstrømsretning er ikke variable.
- **I TØR-drift**
Temperaturindstillingen sænkes med 2,5°C, og luftstrømmens hastighed øges en smule.
- **I VENTILATOR-drift**
Luftstrømmens hastighed indstilles fast til maksimum.
- **I AUTO-drift**
For at maksimere køleeffekten (varmeeffekten), øges udendørsenhedens kapacitet, og luftstrømmens hastighed indstilles til maksimum.
- **Ved brug af rumprioriterings-indstilling**
Se bemærkning om multisystem. ▶ [Side 29](#)



UDENDØRSENHED STØJSVAG drift

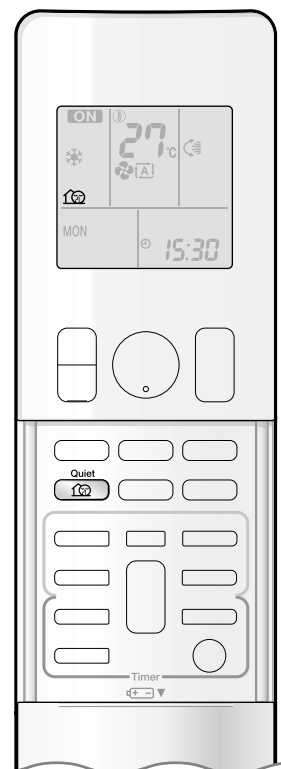

UDENDØRSENHED STØJSVAG drift sænker udendørsenhedens støjniveau ved at ændre på ventilatorens frekvens og hastighed i udendørsenheden. Denne funktion er nyttig om natten.

■ Sådan startes UDENDØRSENHED STØJSVAG drift

Tryk på  Quiet.

- "" vises på LCD-skærmen.

■ Sådan annulleres UDENDØRSENHED STØJSVAG drift

Tryk på  igen.

- "" forsvinder fra LCD-skærmen.

[Eksempel] Brug af UDENDØRSENHED STØJSVAG drift om natten.

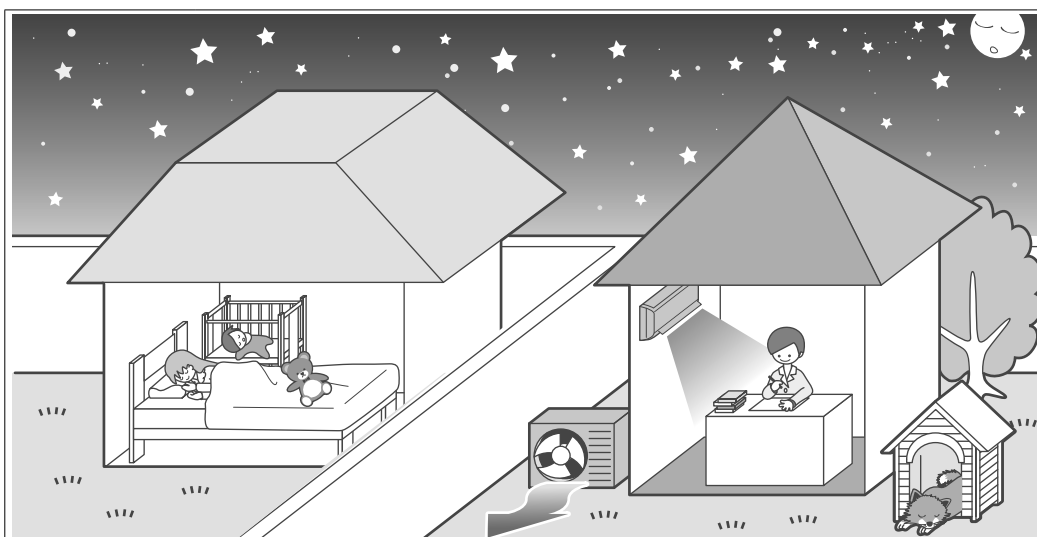

- Udendørsenhedens støjniveau sænkes.
Denne funktion er nyttig, hvis du er nødt til at tilpasse støjniveauet på grund af naboerne.

BEMÆRK

■ Bemærkninger om UDENDØRSENHED STØJSVAG drift

- Hvis du bruger et multisystem, fungerer UDENDØRSENHED STØJSVAG drift kun, når denne funktion er indstillet på alle de indendørsenheder, der er i drift. Hvis du bruger rumprioriterings-indstilling, se bemærkning om multisystem. ► **Side 29**
- Denne funktion er tilgængelig i driftsformerne KØLE, VARME og AUTO.
Dette er ikke tilgængelig i driftsformerne VENTILATOR og TØR.
- EFFEKTFULD drift og UDENDØRSENHED STØJSVAG drift kan ikke bruges samtidig.
Funktionen for den knap, der senest blev trykket på, bliver prioriteret.
- Selv om driften stoppes med fjernbetjeningen eller indendørsenhedens TIL/FRA-kontakt, vises "" stadig på fjernbetjeningens display, når du bruger UDENDØRSENHED STØJSVAG drift.
- UDENDØRSENHED STØJSVAG-drift sænker hverken ventilatorens frekvens eller hastighed, hvis disse allerede er sænket tilstrækkeligt.



ØKONO-drift



ØKONO-drift er en funktion, som giver mulighed for effektiv drift ved at sætte et maksimum for strømforbruget.

Denne funktion er nyttig i tilfælde, hvor det er vigtigt, at en maksimalafbryder ikke aktiveres, når produktet kører sammen med andre apparater.

■ Sådan startes ØKONO-drift

Tryk på  under drift.

- "↘" vises på LCD-skærmen.

■ Sådan annulleres ØKONO-drift

Tryk på  igen.

- "↘" forsvinder fra LCD-skærmen.

[Eksempel]

Normal drift

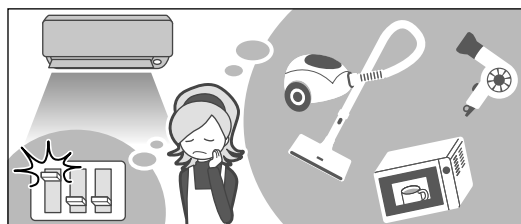

- Hvis klimaanlægget anvendes samtidig med andre apparater med højt strømforbrug, kan en maksimalafbryder aktiveres, hvis klimaanlægget kører med maksimal kapacitet.

ØKONO-drift

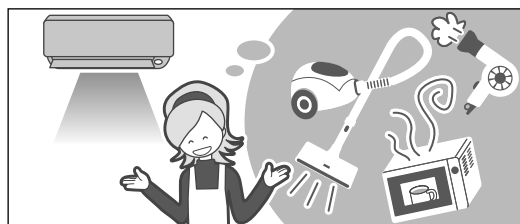

- Klimaanlæggets maksimale strømforbrug begrænses under ØKONO-drift. Her vil maksimalafbryderen sandsynligvis ikke udløses, selvom klimaanlægget og andre apparater bruges samtidig.

Løbende strøm- og effektforbrug

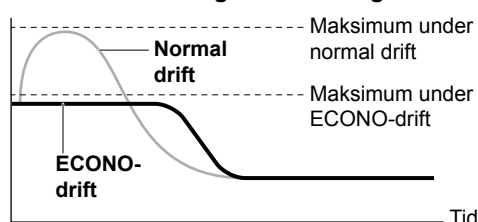

Fra opstart indtil den indstillede temperatur er nået

- Dette diagram har udelukkende et illustrerende formål. Den maksimale kørselsstrøm og strømforbruget for klimaanlægget i ØKONO-drift varierer med den tilsluttede udendørsenhed.

BEMÆRK

■ Bemærkninger om ØKONO-drift

- ØKONO-drift kan kun indstilles, når enheden kører. Ved tryk på  annulleres indstillingerne, og "↘" forsvinder fra LCD-skærmen.
- ØKONO-drift giver mulighed for effektiv drift ved at begrænse udendørsenhedens strømforbrug (driftsfrekvens).
- ØKONO-drift fungerer sammen med driftsformerne AUTO, KØLE, TØR og VARME.
- EFFEKTFULD drift og ØKONO-drift kan ikke bruges samtidig. Funktionen for den knap, der senest blev trykket på, bliver prioriteret.
- Hvis strømforbruget i forvejen er lavt, sænker ØKONO-drift ikke strømforbruget.



TIMER FRA-drift

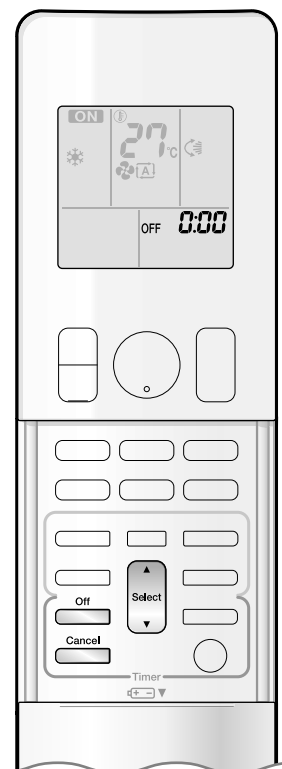

Timerfunktionerne er praktiske til at tænde og slukke automatisk for klimaanlægget om natten eller om morgenen. Du kan kombinere TIMER FRA og TIMER TIL.

■ Sådan bruges TIMER FRA-drift

- Kontroller, at uret står korrekt.
Hvis ikke, skal du indstille uret til det aktuelle tidspunkt. ▶ Side 10

1. Tryk på .



- " 0:00 " vises på LCD-skærmen.
- " OFF " blinker.
- " ☉ " og ugedag forsvinder fra LCD-skærmen.

2. Tryk på , indtil tidsindstillingen er, du ønsker.

- Hvert tryk på en af knapperne stiller tidsindstillingen frem eller tilbage med 10 minutter. Hvis en af disse knapper holdes nede, ændres tidsindstillingen hurtigt.

3. Tryk på igen.

- " OFF " og indstillingstiden vises på LCD-skærmen.
- TIMER-lampen tændes med gul farve. ▶ Side 5



Display

■ Sådan annulleres TIMER FRA-drift

Tryk på .

- " OFF " og indstillingstiden forsvinder fra LCD-skærmen.
- " ☉ " og ugedag vises på LCD-skærmen.
- TIMER-lampen slukkes.

BEMÆRK

■ Bemærkninger om TIMER-drift

- Når TIMER er indstillet vises det aktuelle tidspunkt ikke.
- Når du har indstillet TIMER TIL/FRA, holdes tidsindstillingen i hukommelsen. Hukommelsen slettes, hvis fjernbetjeningens batterier udskiftes.
- Når du betjener enheden via TIMER TIL/FRA, kan længden på den aktuelle drift variere fra det tidsrum, som brugeren har angivet. (Maksimalt ca. 10 minutter)

■ Tilstanden NATINDSTILLING

- Når TIMER FRA er indstillet, justerer klimaanlægget automatisk temperaturindstillingen (0,5°C op ved KØLE, 2,0°C ned ved VARME) for at forhindre for kraftig køling (opvarmning). så du kan sove behageligt.



TIMER TIL-drift

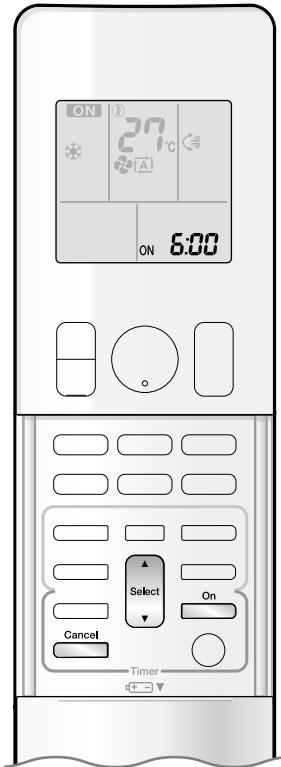

■ Sådan bruges TIMER TIL-drift

- Kontroller, at uret står korrekt.

Hvis ikke, skal du indstille uret til det aktuelle tidspunkt. ▶Side 10

1. Tryk på .



- " 6:00 " vises på LCD-skærmen.
- " ON " blinker.

- " ☺ " og ugedag forsvinder fra LCD-skærmen.

2. Tryk på , indtil tidsindstillingen er, du ønsker.

- Hvert tryk på en af knapperne stiller tidsindstillingen frem eller tilbage med 10 minutter. Hvis en af disse knapper holdes nede, ændres indstillingen hurtigt.

3. Tryk på igen.

- " ON " og indstillingstiden vises på LCD-skærmen.
- TIMER-lampen tændes med gul farve. ▶Side 5

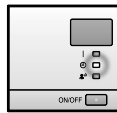

Display

■ Sådan annulleres TIMER TIL-drift

Tryk på .

- " ON " og indstillingstiden forsvinder fra LCD-skærmen.
- " ☺ " og ugedag vises på LCD-skærmen.
- TIMER-lampen slukkes.

■ Sådan kombineres TIMER TIL og TIMER FRA

- Nedenfor er vist et eksempel på indstilling af en kombination af de 2 timer.

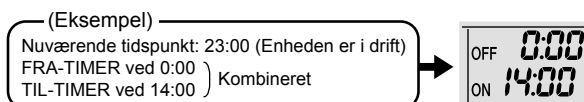

BEMÆRK

■ I følgende tilfælde skal timeren indstilles igen.

- Efter en afbryder har slået anlægget fra.
- Efter en strømafbrydelse.
- Efter udskiftning af fjernbetjeningens batterier.



UGENTLIG TIMER-drift

Der kan gemmes op til 4 timer-indstillinger for hver dag i ugen. UGENTLIG TIMER kan således indstilles efter familiens livsstil.

Eksempel på indstilling af UGENTLIG TIMER

Eksempel: Timerindstillingerne for mandag til og med fredag er ens, mens der foretages andre timerindstillinger for weekenden.

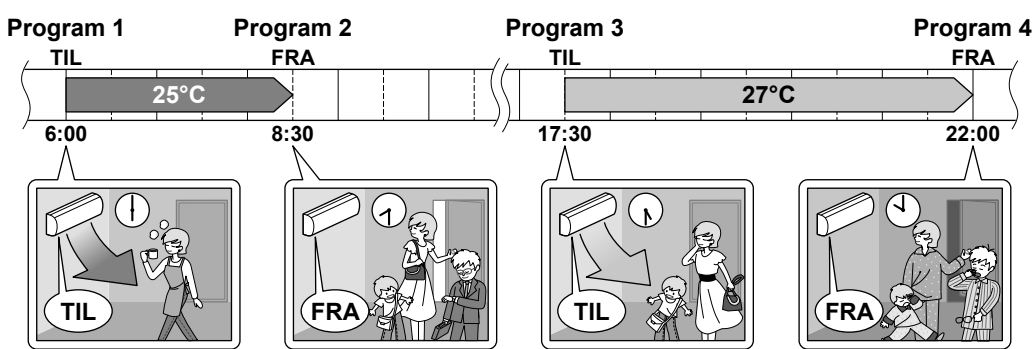
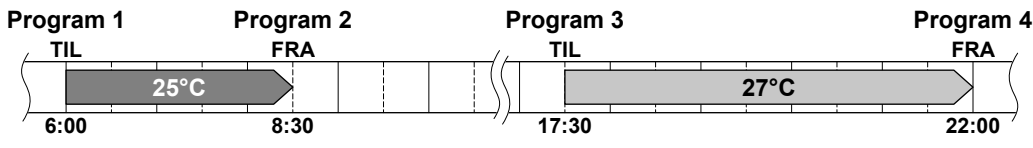
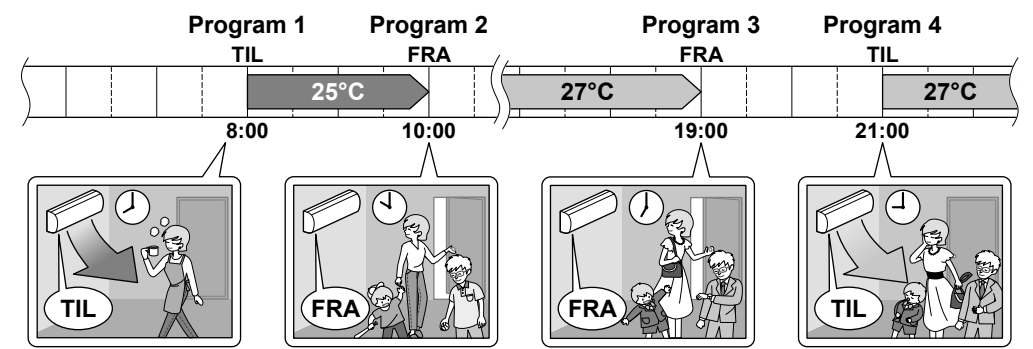
[Mandag]	Foretag timerindstillinger op til program 1–4. ▶Side 24  <p>Program 1 (TIL 6:00, FRA 8:30, 25°C) Program 2 (8:30-17:30) Program 3 (TIL 17:30, FRA 22:00, 27°C) Program 4 (22:00-)</p>
[Tirsdag] til [Fredag]	Brug kopitilstand til at foretage indstillinger for tirsdag til fredag, da disse indstillinger er de samme som for mandag. ▶Side 26  <p>Program 1 (TIL 6:00, FRA 8:30, 25°C) Program 2 (8:30-17:30) Program 3 (TIL 17:30, FRA 22:00, 27°C) Program 4 (22:00-)</p>
[Lørdag]	Ingen timerindstillinger
[Søndag]	Foretag timerindstillinger op til program 1–4. ▶Side 24  <p>Program 1 (TIL 8:00, FRA 10:00, 25°C) Program 2 (10:00-19:00) Program 3 (FRA 19:00, 27°C) Program 4 (TIL 21:00, 27°C)</p>

- Der kan indstilles op til 4 reservationer pr. dag og 28 pr. uge i UGENTLIG TIMER. Kopitilstanden gør det nemt at foretage reservationer.
- Hvis indstillingerne TIL-TIL-TIL-TIL f.eks. anvendes, bliver det muligt at planlægge driftstilstande og indstille temperaturændringer. Ved indstillingerne FRA-FRA-FRA-FRA er det kun slukningstidspunktet, der kan indstilles for den enkelte dag. Dette vil automatisk slukke klimaanlægget, hvis brugeren glemmer at slukke det.



UGENTLIG TIMER-drift

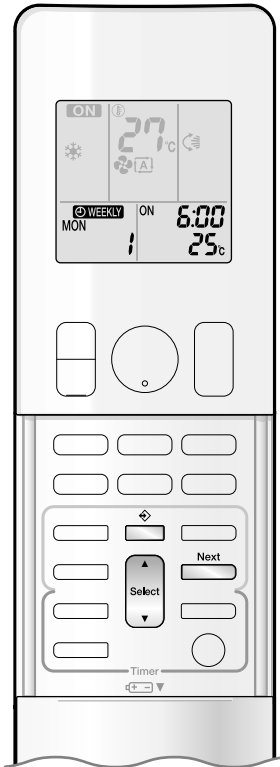

■ Sådan bruges UGENTLIG TIMER-drift

Indstillingstilstand

- Sørg for, at ugedag og tidspunkt er indstillet. Hvis ikke, skal du indstille ugedag og tidspunkt. ►Side 10

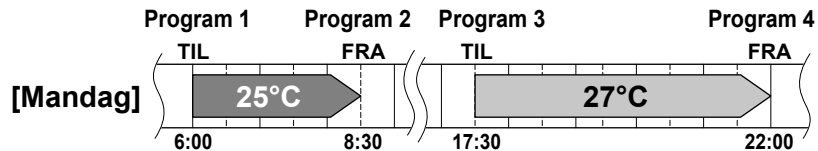

Skærbilleder ved indstilling

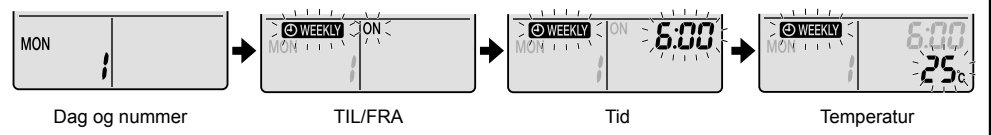

1. Tryk på .

- Ugedagen og reservationsnummeret for den aktuelle dag vises.
- Der kan foretages 1 til 4 indstillinger pr. dag.

2. Tryk på for at vælge ønsket ugedag og reservationsnummer.

- Hvis du trykker på , ændres reservationsnummeret og ugedagen.

3. Tryk på .

- Ugedagen og reservationsnummeret indstilles.
- "WEEKLY" og "ON" blinker.

4. Tryk på for at vælge den ønskede tilstand.

- Hvis du trykker på , ændres indstillingen "ON" og "OFF" skiftevis.

Hvis du trykker på , skifter de følgende punkter på LCD-skærmen i en roterende rækkefølge.

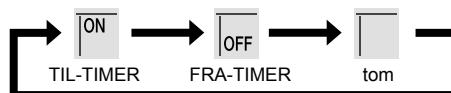

- I tilfælde reservationen allerede er indstillet, kan reservationen slettes ved at vælge "tom".
- Gå til trin 9, hvis "tom" vælges.
- Du kan vende tilbage til indstilling af ugedag og reservationsnummer ved at trykke på .

5. Tryk på .

- TIMER TIL/FRA-tilstanden indstilles.
- "WEEKLY" og tidspunktet blinker.



UGENTLIG TIMER-drift

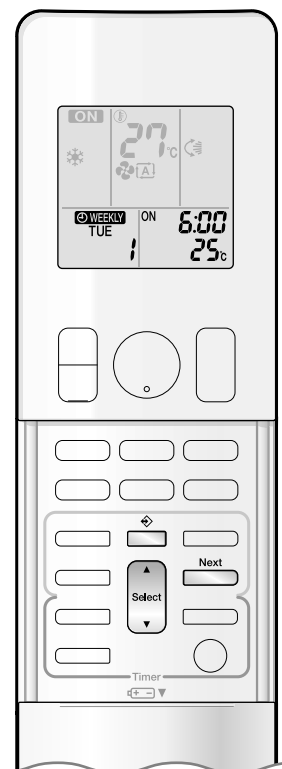



6. Tryk på for at vælge det ønskede tidspunkt.

- Tidspunktet kan indstilles fra 0:00 til 23:50 i 10 minutters intervaller.
- Du kan vende tilbage til indstilling af TIMER TIL/FRA-tilstand ved at trykke på .
- Gå til trin **9**, når du indstiller TIMER FRA.

7. Tryk på .

- Tidspunktet indstilles.
- "  " og temperaturen blinker.

8. Tryk på for at vælge den ønskede temperatur.

- Temperaturen kan indstilles mellem 10°C og 32°C.
KØLE eller AUTO: Enheden arbejder ved 18°C, selvom den er indstillet til 10 til 17°C. 
- VARME eller AUTO: Enheden arbejder ved 30°C, selvom den er indstillet til 31 til 32°C. 

- Du kan vende tilbage til indstilling af tidspunktet ved at trykke på .
- Den indstillede temperatur vises kun, når tilstandsindstillingen er slået til.

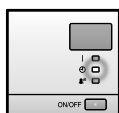

9. Tryk på .

- Sørg for at rette fjernbetjeningen mod indendørsenheden, og kontroller, at der lyder en modtagetone, og at DRIFTS-lampen blinker.
- Temperaturen og tidspunktet indstilles under TIMER TIL-drift, og tidspunktet indstilles under TIMER FRA-drift.
- Den næste reservationsskærm vises.
- For at fortsætte med yderligere indstillinger skal du gentage fremgangsmåden fra trin **4**.
- TIMER-lampen tændes med gul farve. 





Display

10. Tryk for at fuldføre indstillingen.

- "  " vises på LCD-skærmen, og UGENTLIG TIMER-drift er aktiveret.
- En allerede foretaget reservation kan nemt kopieres, så de samme indstillinger anvendes for en anden ugedag. 

BEMÆRK

■ Bemærkninger om UGENTLIG TIMER-drift

- Glem ikke at indstille uret på fjernbetjeningen først. 
- Ugedagen, TIMER TIL/FRA-tilstand, tidspunkt og indstillet temperatur (kun i TIMER TIL-tilstand) kan indstilles med UGENTLIG TIMER. Andre indstillinger for TIMER TIL baseres på indstillingerne lige før operationen.
- Driftsformerne UGENTLIG TIMER og TIMER TIL/FRA kan ikke bruges samtidig. TIMER TIL/FRA-drift har forrang, hvis den indstilles, mens UGENTLIG TIMER stadig er aktiv. UGENTLIG TIMER skifter til standbytilstand, og "  " forsvinder fra LCD-skærmen. Når TIMER TIL/FRA er udløbet, bliver UGENTLIG TIMER automatisk aktiv.
- Ved slukning af afbryderen, strømafbrydelse og lignende hændelser bliver indendørsenhedens interne ur upræcist. Nulstil uret. 



UGENTLIG TIMER-drift

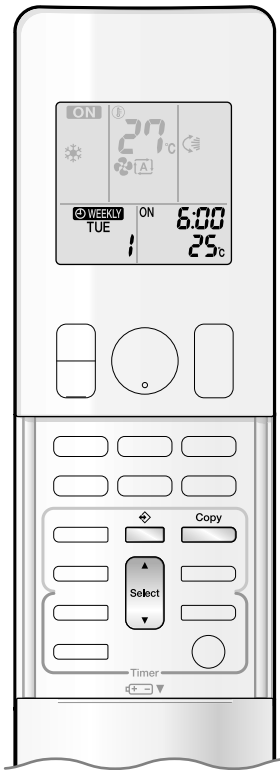

Kopitilstand

- Når en reservation er foretaget én gang, kan den kopieres til en anden ugedag. Hele reservationen for den valgte ugedag kopieres.

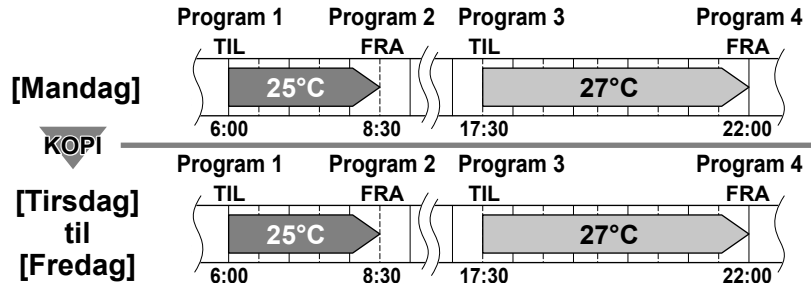

Skærbilleder ved indstilling

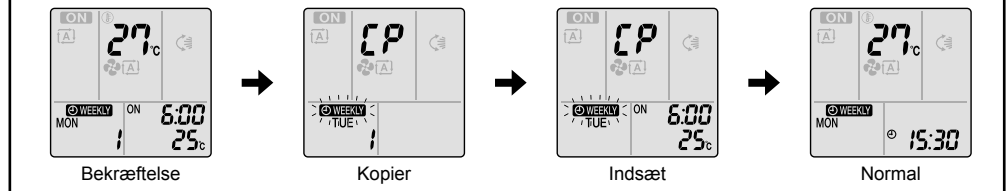

1. Tryk på

2. Tryk på for bekræfte den ugedag, der skal kopieres.

3. Tryk på .

- Hele reservationen for den valgte ugedag kopieres.

4. Tryk på for at vælge den ugedag, der skal kopieres til.

5. Tryk på .

- Sørg for at rette fjernbetjeningen mod indendørsenheden, og kontroller, at der lyder en modtagetone, og at DRIFT-lampen blinker.
- Reservationen kopieres til den valgte ugedag. Hele reservationen for den valgte ugedag kopieres.
- Du kan fortsætte med at kopiere indstillinger til andre ugedage ved at gentage trin 4 og trin 5.
- TIMER-lampen tændes med gul farve.

6. Tryk for at fuldføre indstillingen.

- " " vises på LCD-skærmen, og UGENTLIG TIMER-drift er aktiveret.

BEMÆRK

■ Bemærkning om kopitilstand

- Hele reservationen for den ugedag, der kopieres fra, bliver kopieret i kopitilstanden. Hvis en reservation ændres for en enkelt ugedag efter kopiering af indholdet af de ugentlige reserveringer, skal du trykke på og ændre indstillingerne under trinnene under **Indstillingstilstand**. ▶ Side 24



UGENTLIG TIMER-drift

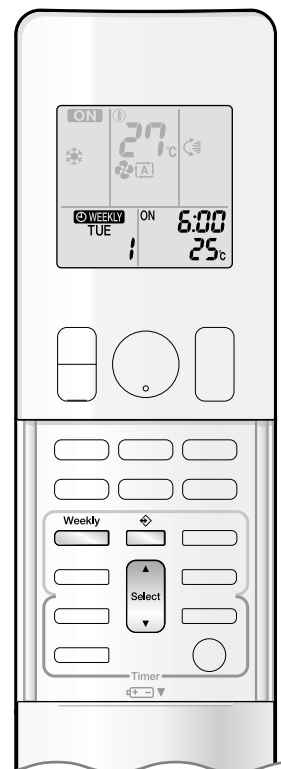

■ Bekræftelse af en reservation

- Reservationen kan bekræftes.

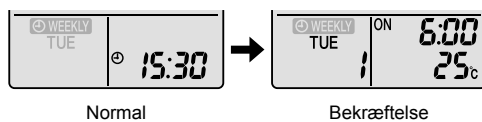

Skærbilleder ved indstilling



1. Tryk på .

- Ugedagen og reservationsnummeret for den aktuelle dag vises.

2. Tryk på for at vælge ugedagen og reservationsnummeret, som skal bekræftes.



- Hvis du trykker på , viser detaljer om reservationen.
- For at ændre de bekræftede reservationsindstillinger skal du vælge reservationsnummeret og trykke på .

Tilstanden skifter til indstillingstilstand. Gå til indstillingstilstand trin 2. ▶ Side 24

3. Tryk på for at afslutte bekræftelsestilstanden.

■ Sådan deaktiveres UGENTLIG TIMER-drift

Tryk på , mens "WEEKLY" vises på LCD-skærmen.

- "WEEKLY" forsvinder fra LCD-skærmen.
- TIMER-lampen slukkes.
- Du kan genaktivere UGENTLIG TIMER ved at trykke på  igen.
- Hvis en reservation, som er deaktiveret med , aktiveres igen, anvendes den sidste reservationstilstand.

⚠ PAS PÅ

- Hvis ikke alle reservationsindstillinger afspejles, skal du deaktivere UGENTLIG TIMER én gang. Tryk derefter på  igen for at genaktivere UGENTLIG TIMER-drift.



UGENTLIG TIMER-drift

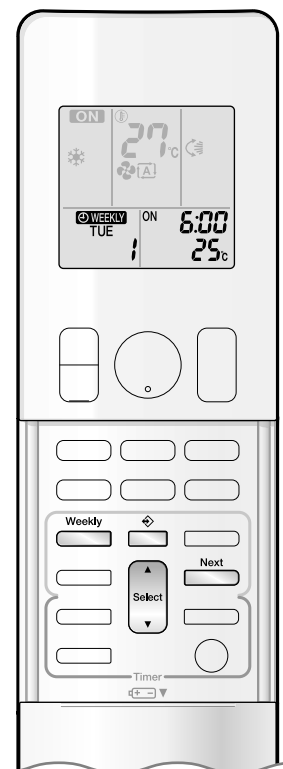

■ Sådan slettes reservationer

Den enkelte reservation

1. Tryk på .

- Ugedagen og reservationsnummeret vises.

2. Tryk på  for at vælge ugedagen og reservationsnummeret, som skal slettes.

3. Tryk på .

- "WEEKLY" og "ON" eller "OFF" blinker.

4. Tryk på , og vælg "tom".

- Hvis du trykker på , ændres TIMER TIL/FRA-tilstanden.

- Hvis du trykker på , skifter de følgende punkter på LCD-skærmen i en roterende rækkefølge.
- Hvis du vælger "tom", annulleres en eventuel reservation, som du måtte have.



5. Tryk på .

- Den valgte reservation slettes.

6. Tryk på .

- Hvis der stadig er andre reservationer, aktiveres UGENTLIG TIMER.

Reservationerne for hver ugedag

- Denne funktion kan bruges til at slette reservationer for hver ugedag.
- Det kan bruges, mens du bekræfter eller indstiller reservationer.

1. Tryk på  for vælge den ugedag, der skal slettes.

2. Hold  inde i 5 sekunder.

- Reservationen for den valgte ugedag slettes.

Alle reservationer

Hold  inde i 5 sekunder under normal visning.

- Sørg for at rette fjernbetjeningen mod indendørsenheden, og kontroller, at der lyder en modtagetone.
- Denne betjening kan ikke anvendes, mens UGENTLIG TIMER indstilles.
- Alle reservationer vil blive slettet.

Bemærkning om multisystem

Et multisystem system har én udendørsenhed, som er forbundet til flere indendørsenheder.

■ Valg af driftstilstanden

Med rumprioriterings-indstillingen til stede, men prioriteringsenheden ikke aktiv eller ikke til stede.

Når mere end én indendørsenhed er i drift, prioriteres den første enhed, der blev tændt.

I dette tilfælde indstilles de enheder, der tændes senere, til den samme driftstilstand som den første enhed.

Hvis ikke, skifter de til standbytilstand, og DRIFT-lampen blinker: Det angiver ikke en funktionsfejl.

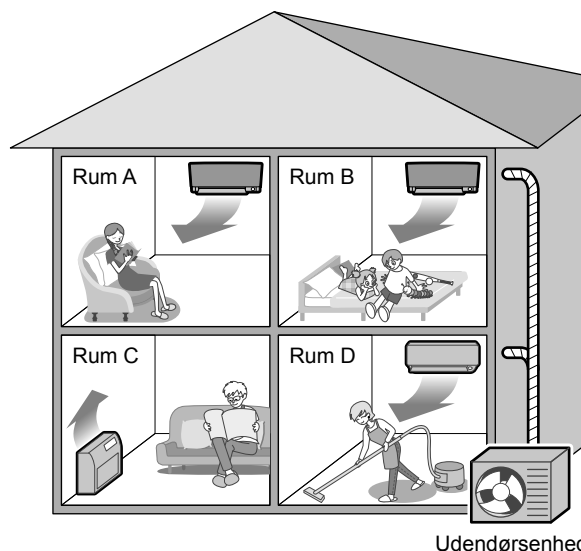

BEMÆRK

■ Bemærkninger om driftstilstand for multisystem

- Driftsformerne KØLE, TØR og VENTILATOR kan bruges samtidig.
- AUTO-drift vælger automatisk KØLE-drift eller VARME-drift afhængigt af rumtemperaturen. Derfor er AUTO-drift tilgængelig, når man vælger samme driftstilstand som i rummet med den første enhed, der blev tændt.

⚠ PAS PÅ

- Normalt prioriteres driftstilstanden i rummet, hvor den første enhed blev tændt, men de følgende situationer er undtagelser, som du bør have i tankerne.

Hvis driftstilstanden i det første rum er VENTILATOR-drift, vil efterfølgende brug af VARME-drift i et rum prioritere VARME-drift. I denne situation vil enheden, som kører i VENTILATOR-drift gå i standby, og DRIFT-lampen vil blinke.

Med rumprioriterings-indstilling aktiv.

Se rumprioriterings-indstilling på næste side.

■ STØJSVAG NAT-tilstand (kun tilgængelig ved KØLE-drift)

STØJSVAG NAT-tilstand kræver en indledende programmering under installationen. Kontakt din forhandler for at få assistance. STØJSVAG NAT-tilstand reducerer driftstøjniveauet for udendørsenheden om natten for ikke at forstyrre naboerne.

- STØJSVAG NAT-tilstand aktiveres, når temperaturen falder 5°C eller mere under den højeste temperatur, der blev registreret i løbet af den pågældende dag. Hvis temperaturforskellen er mindre end 5°C, vil denne funktion derfor ikke blive aktiveret.
- STØJSVAG NAT-tilstand reducerer enhedens køleeffekt en smule.

■ UDENDØRSENHED STØJSVAG drift

Se UDENDØRSENHED STØJSVAG-drift. ▶ Side 19

Med rumprioriterings-indstillingen til stede, men prioriteringsenheden ikke aktiv eller ikke til stede.

Når driftsformen UDENDØRSENHED STØJSVAG bruges i et multisystem, skal alle indendørsenheder indstilles til UDENDØRSENHED STØJSVAG-drift med brug af deres fjernbetjening.

Når du rydder UDENDØRSENHED STØJSVAG-drift, skal du rydde en af indendørsenhederne med fjernbetjeningen.

UDENDØRSENHED STØJSVAG-drift vises dog stadig på fjernbetjeningen til andre rum.

Vi anbefaler, at du frigiver alle rummene med brug af deres fjernbetjening.

Med rumprioriterings-indstilling aktiv.

Se rumprioriterings-indstilling på næste side.

Bemærkning om multisystem

■ Låsning af KØLE/VARME-tilstand

Låsning af KØLE/VARME-tilstand kræver indledende programmering under installationen. Kontakt din autoriserede forhandler for at få assistance. Låsning af KØLE/VARME-tilstand tvinger enheden til enten KØLE- eller VARME-drift. Denne funktion er praktisk, hvis du vil indstille alle indendørsenheder, som er forbundet til multisystemet, til samme driftstilstand.

BEMÆRK

- Låsning af KØLE/VARME-tilstand kan ikke aktiveres sammen med rumprioriterings-indstillingen.

■ Rumprioriterings-indstilling

Rumprioriterings-indstillingen kræver indledende programmering under installationen. Kontakt din autoriserede forhandler for at få assistance.

Der rum, som er defineret som det prioriterede rum, prioriteres i følgende situationer.

Prioriteret driftstilstand

- Når driftstilstanden for det prioriterede rum har forrang, kan brugeren vælge en anden driftstilstand i andre rum.

[Eksempel]

- Rum A er det prioriterede rum i eksemplerne.

Når KØLE-drift er valgt i rum A, mens følgende driftstilstande anvendes i rum B, C og D:

Driftstilstand i rum B, C og D	Status for rum B, C og D, når enheden i rum A er i KØLE-drift
KØLE eller TØR eller VENTILATOR	Aktuel driftstilstand bibeholdes
VARME	Enheden skifter til standbytilstand. Driften genoptages, når enheden i rum A standser.
AUTO	Hvis enheden er indstillet til at KØLE-drift, fortsætter den. Hvis enheden er indstillet til at VARME-drift, skifter den til standbytilstand. Driften genoptages, når enheden i rum A standser.

Prioritet, når EFFEKTFULD drift anvendes

[Eksempel]

- Rum A er det prioriterede rum i eksemplerne.

Indendørsenhederne i rum A, B, C og D er alle i drift. Hvis enheden i rum A skifter til EFFEKTFULD drift, koncentrerer driftskapaciteten i rum A. I et sådant tilfælde kan køleeffekten (varmeeffekten) for enhederne i rum B, C og D sænkes en smule.

Prioritet, når UDENDØRSENHED STØJSVAG-driften anvendes

[Eksempel]

- Rum A er det prioriterede rum i eksemplerne.

Blot enheden i rum A indstilles til STØJSVAG-drift, starter klimaanlægget UDENDØRSENHED STØJSVAG-drift.

Du behøver ikke at indstille alle de anvendte indendørsenheder til STØJSVAG-drift.

Pleje og rengøring

■ Hurtig reference

Sådan åbnes/lukkes frontpanelet

- Hold i begge ender af frontpanelet, og træk for at åbne det.
- Tryk på begge sider af frontpanelet.

Rengøring dele

Frontpanel

- Aftør det med en blød klud gennemvædet med vand.

Hvis der er generende snavs

Se ▶ Side 32.

Luftfilter

- Støvsug eller vask filteret.

Hver 2. uge

Se ▶ Side 33.

Deodoriseringsfilter af titanium-apatit

- Støvsug eller udskift filteret.

[Rengøring]

Hver 6. måned

Se ▶ Side 34.

[Udskiftning]

Hvert 3. år

Se ▶ Side 34.

Indendørsenhed og fjernbetjening

- Aftør dem med en blød klud.

Hvis der er generende snavs

Bemærkninger om rengøring

■ Til rengøring må du ikke bruge de følgende materialer.

- Varmt vand over 40°C.
- Rensebenzin, benzin, fortynder, andre flygtige olier.
- Polermiddel.
- Skurebørster, andre hårde genstande.



⚠ PAS PÅ

- Før rengøring skal du stoppe driften og slå afbryderen fra.
- Indendørsenhedens aluminiumsfiner må ikke berøres. Hvis du rører ved disse dele, kan det medføre personskaade.

Pleje og rengøring

■ Afmontering af frontpanelet

1. Fjern frontpanelet.

- Skub frontpanelet enten til venstre eller højre, og træk det mod dig. Det afbryder rotationsdyvlen på den ene side.
- Udtag frontpanelet aksel på den anden side på samme måde.

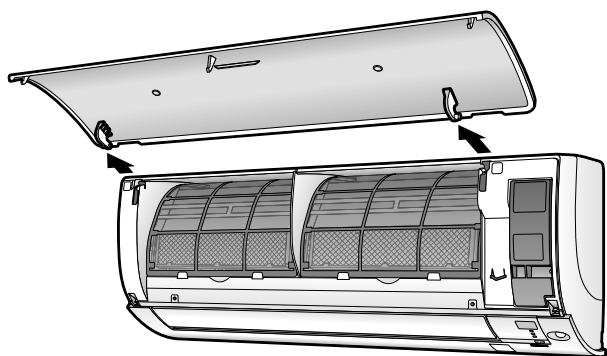
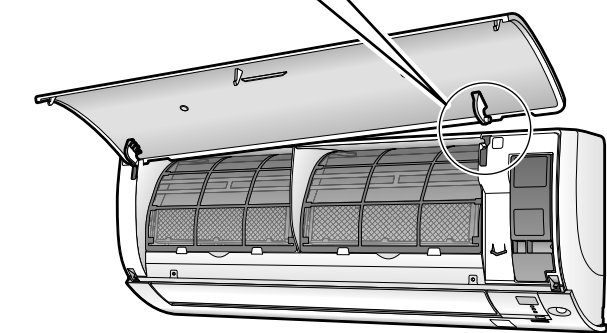
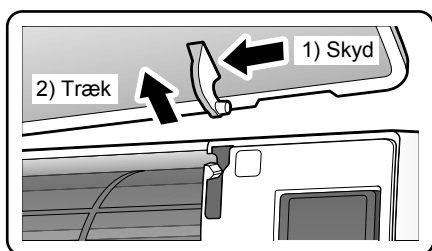

2. Rengør frontpanelet.

- Aftør det med en blød klud gennemvædet med vand.
- Brug kun et neutralt rengøringsmiddel.
- Hvis panelet vaskes med vand, skal det aftørres med en tør, blød klud og tørre i skygge efter vask.

3. Påsæt frontpanelet.

- Få frontpanelets aksel til at flugte med rillerne i venstre og højre side af frontpanelet, og skub dem helt ind.

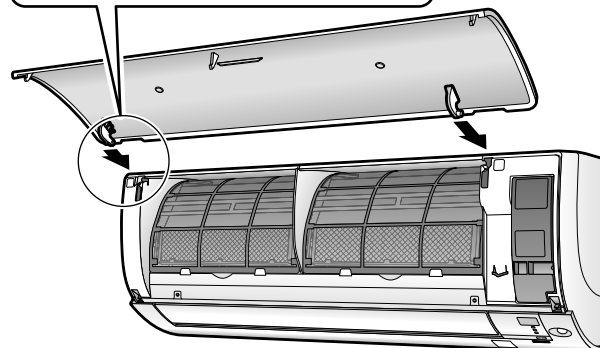
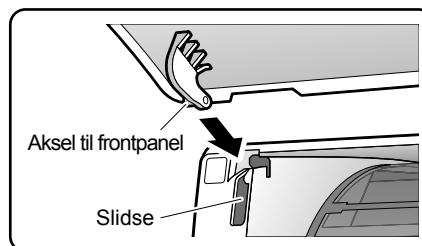

- Luk frontpanelet langsomt.
- Tryk på begge sider og på midten af frontpanelet.

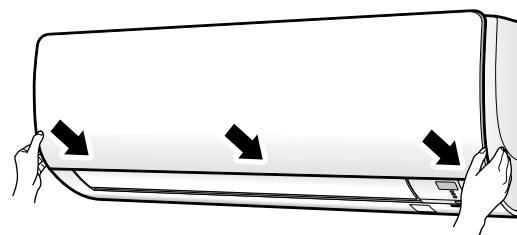

⚠ PAS PÅ

- Brug en solid og sikker skammel, når du sætter frontpanelet på, og vær forsigtig med, hvor du træder.
- Når frontpanelet fjernes eller monteres, skal du støtte panelet sikkert med hånden for at forhindre det i at falde ned.
- Efter rengøring skal du sikre, at frontpanelet sidder forsvarligt fast.

Pleje og rengøring

■ Luftfilter

1. Træk luftfiltrene ud.

- Åbn frontpanelet.
- Skub filtertappen i midten af hver luftfilter lidt opad, og træk det derefter ned.

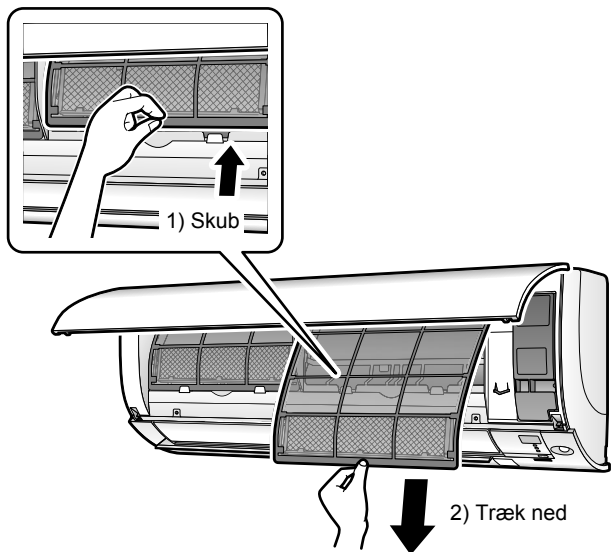

2. Vask luftfiltrene med vand, eller rengør dem med en støvsuger.

- Sørg for at fjerne det Deodoriseringsfilter af titanium-apatit. Se Deodoriseringsfilter af titanium-apatit på næste side.
- Det anbefales at rengøre luftfiltrene hver 2. uge.

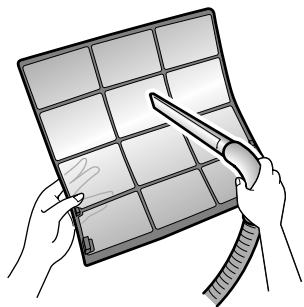

Hvis det er svært at få støvet væk

- Vask luftfiltrene med et neutralt rengøringsmiddel fortyndet med lunkent vand, og tør dem i skygge.

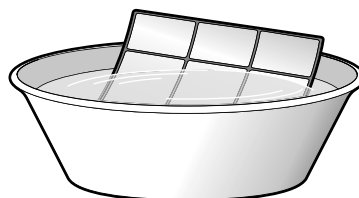

3. Anbring filtrene, hvor de var, og luk frontpanelet.

- Tryk på begge sider og på midten af frontpanelet.

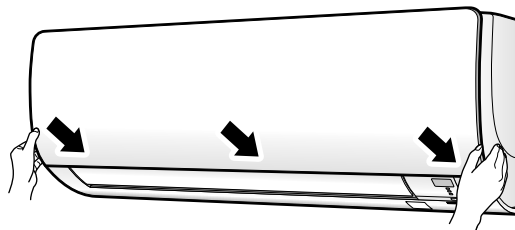

! PAS PÅ

- Rør aldrig ved aluminiumslamellerne med de bare hænder, når du afmonterer eller monterer filteret.

Pleje og rengøring

■ Deodoriseringsfilter af titanium-apatit

1. Fjern det Deodoriseringsfilter af titanium-apatit.

- Åbn frontpanelet, og træk luftfiltrene ud.
- Hold i de forsænkede dele af rammen, og løs de 4 kroge.

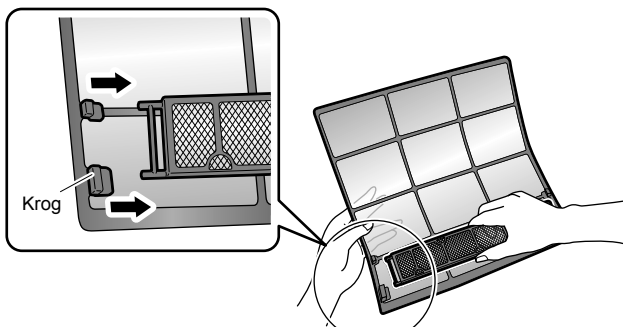

2. Rengør eller udskift det Deodoriseringsfilter af titanium-apatit.

[Vedligeholdelse]

2-1 Støvsug for støv, og læg i blød i koldt eller lunkent vand (undgå at bruge varmt eller meget varmt vand) i cirka 10 til 15 minutter, hvis der er meget snavs.

- Fjern ikke filteret fra rammen, når det vaskes med vand.

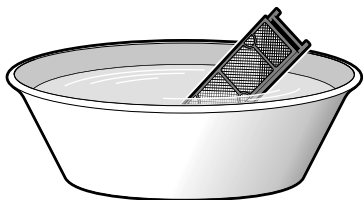

2-2 Ryste overskydende vand af efter vasken, og lad tørre i skygge.

- Materialet er fremstillet af polyester, og derfor må det ikke vrides for at få vandet ud af det.

[Udskiftning]

Fjern filteret fra filterrammen og sæt et nyt på.

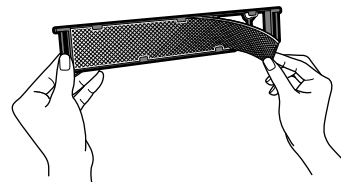

- Filterrammen må ikke kasseres. Genbrug filterrammen, når du udskifter det Deodoriseringsfilter af titanium-apatit.
- Bortskaf det gamle filter som ikke-brændbart affald.

3. Anbring filtrene, hvor de var, og luk frontpanelet.

- Tryk på begge sider og på midten af frontpanelet.

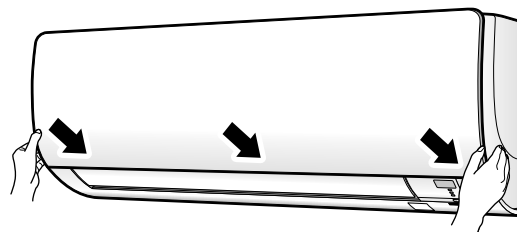

BEMÆRK

- Drift med snavsede filtre:
 - kan ikke fjerne lugt fra luften,
 - kan ikke rengøre luften,
 - giver dårlig opvarmning eller køling,
 - kan afgive lugt.
- Bortskaf gamle filtre som ikke-brændbart affald.
- Kontakt servicebutikken, hvor du købte klimaanlægget, vedrørende bestilling af Deodoriseringsfilter af titanium-apatit.

Emne	Deodoriseringsfilter af titanium-apatit (uden ramme) 1 sæt
Reservodelsnr.	KAF970A46

Pleje og rengøring

■ Kontroller enhederne

- Kontroller, at basis, ramme og andet tilbehør på udendørsenheden ikke er nedbrudt eller korroderet.
- Kontroller, at der ikke er noget, der blokerer luftindtagene og -udtagene på indendørsenheden og udendørsenheden.
- Kontroller, at aftapningsvandet flyder jævnt ud af aftapningsslangen under KØLE- eller TØR-drift.
 - Hvis der ikke ses aftapningsvand, kan der være en vandlækage fra indendørsenheden. Stop driften, og kontakt serviceværkstedet, hvis dette er tilfældet.

■ Før en lang periode uden drift

1. Kør udelukkende VENTILATOR-drift i flere dage på en dag med godt vejr for at tørre enheden indvendigt.

- Tryk på , og vælg "🌀" drift.
- Tryk på  og start driften.

2. Når driften er ophørt, skal du slukke for afbryderen til rummets klimaanlæg.

3. Rengør luftfiltrene, og sæt dem i igen.

4. Tag batterierne ud af fjernbetjeningen.

- Når en multi-udendørsenhed er tilsluttet, skal du sørge for, at der ikke anvendes VARME-drift i et andet rum, før du bruger VENTILATOR-driften. [▶ Side 29](#)

■ Vi anbefaler periodisk vedligeholdelse

- Under visse driftsbetingelser kan klimaanlæggets inderside blive tilsmudset efter flere års brug, hvilket resulterer i dårlig ydelse. Ud over brugerens almindelige rengøring anbefales det få en specialist til at udføre periodisk vedligeholdelse.
- Kontakt servicebutikken, hvor du købte klimaanlægget, vedrørende vedligeholdelse ved en specialist.
- Omkostningerne til vedligeholdelse bæres af brugeren.

Vigtig information om det anvendte kølemiddel

Dette produkt indeholder fluorholdige drivhusgasser. Lad ikke gasser trænge ud i atmosfæren.

Kølemiddeltype: **R410A**

GWP ⁽¹⁾ værdi: **2087,5**

⁽¹⁾ GWP = globalt opvarmningspotentiale

Periodisk inspektion af kølemiddellækage kan være påkrævet afhængigt af europæisk eller lokal lovgivning. Kontakt venligst din lokale forhandler for yderligere oplysninger.



BEMÆRK vedrørende tCO₂eq

I Europa bruges **udledningerne af drivhusgasser** af den totale kølemiddelpåfyldning i systemet (udtrykt som tons CO₂-ækvivalenter) til at bestemme vedligeholdelsesintervallerne. Følg den gældende lovgivning.

Formel til beregning af udledning af drivhusgasser:

GWP værdi af kølemidlet × Total kølemiddellast [in kg] / 1000

Fejlfinding

■ Disse tilfælde er ikke fejl.

- Følgende tilfælde er ikke fejl på klimaanlægget, men skyldes andre årsager. Du kan fortsætte med at bruge anlægget.

Indendørsenhed

Klappen begynder ikke at svinge med det samme.

- Klimaanlægget justerer klappens position. Klappen begynder snart at bevæge sig.

Klimaanlægget holder op med at lave luftstrøm under drift.

- Når den indstillede temperatur opnås, reduceres luftstrømmens hastighed, og driften stoppes for at undgå at danne en kølig luftstrøm (under opvarmning) eller for at forhindre stigende luftfugtighed (under køling). Driften genoptages automatisk, når indetemperaturen stiger eller falder.

Driften starter ikke hurtigt.

- Når der blev trykket på "TIL/FRA"-knappen hurtigt efter, at driften blev stoppet.
- Når tilstanden blev valgt igen.
 - Formålet er at beskytte klimaanlægget. Vent cirka 3 minutter.

VARME-driften stopper pludseligt, og der høres en susende lyd.

- Udendørsenheden fjerner rim. VARME-driften starter efter, at rimen på udendørsenheden er fjernet. Vent cirka 4 til 12 minutter.

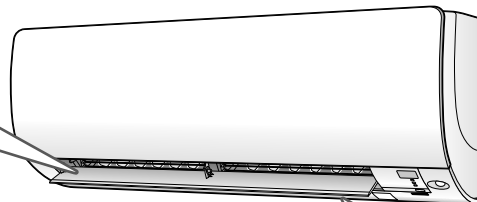

Der høres en lyd.

- **En lyd som strømmende vand**
 - Denne lyd opstår, fordi der strømmer kølemiddel gennem klimaanlægget.
 - Det er en pumpende lyd af vand i klimaanlægget, som høres, når vandet pumpes ud fra klimaanlægget i køle- eller varme-drift.
 - Kølemidlet strømmer rundt i klimaanlægget, selvom det ikke er i drift, når indendørsenhederne i andre rum er i drift.
- **Blæsende lyd**
 - Denne lyd opstår, når strømmen af kølemiddel gennem klimaanlægget skifter.
- **Tikkende lyd**
 - Denne lyd opstår, når klimaanlægget udvider sig eller trækker sig lidt sammen på grund af temperaturændringer.
- **Fløjtende lyd**
 - Denne lyd opstår, når kølemidlet strømmer under afrimning.
- **Klikkende lyd under drift eller uden for drift**
 - Denne lyd opstår, når reguleringsventilerne til kølemidlet eller de elektriske dele arbejder.
- **Klaprende lyd**
 - Denne lyd høres inde fra klimaanlægget, når udtagsventilatoren aktiveres, mens dørene i rummet er lukkede. Åbn vinduet, eller sluk for udtagsventilatoren.

Udendørsenhed

Udendørsenheden udsender vand eller damp.

- **I VARME-drift**
 - Rimen på udendørsenheden smelter til vand eller damp, når klimaanlægget afrimer.
- **I KØLE- eller TØR-drift**
 - Fugtighed i luften kondenseres på udendørsenhedens kølige overflade og drypper.

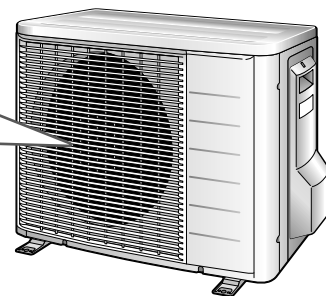

Fejlfinding

- Fejlfindingsaktiviteterne er opdelt i følgende to typer alt efter løsningens type.
Tag en passende foranstaltning ud fra symptomet.



Ikke problem

- Disse tilfælde er ikke fejl.



Kontrol

- Kontroller igen, før du tilkalder en reparatør.

Klimaanlægget fungerer ikke. (DRIFT-lampen er slukket.)

- Er en afbryder blevet slået fra, eller er der sprunget en sikring?
- Er det ikke en strømafbrydelse?
- Er der batterier i fjernbetjeningen?
- Er timer-indstillingen korrekt?



Kølingen (opvarmningen) er ikke tilstrækkelig.

- Er luftfiltrene rene?
- Er der noget, der kan blokere luftindtaget og -udtaget på indendørs- og udendørsenhederne?
- Er temperaturindstillingen korrekt?
- Er vinduer og døre lukkede?
- Er luftstrømmens hastighed og luftstrømmens retning indstillet korrekt?



Der opstår en unormal funktion under drift.

- Der kan opstå funktionsfejl i klimaanlægget i forbindelse med lyn eller radiobølger. Slå afbryderen fra, og slå den derefter til igen, og prøv at betjene klimaanlægget med fjernbetjeningen.



Driften stopper pludseligt. (DRIFT-lampen blinker.)

- Er luftfiltrene rene?
Rengør luftfiltrene.
- Er der noget, der kan blokere luftindtaget og -udtaget på indendørs- og udendørsenhederne?
- Sluk for afbryderen, og fjern alle forhindringer.
Tænd derefter for anlægget igen, og prøv at betjene klimaanlægget med fjernbetjeningen. Hvis lampen stadig blinker, skal du kontakte servicebutikken, hvor du købte klimaanlægget.
- Er alle driftstilstandene ens for de indendørsenheder, der er forbundet til udendørsenheden i multisystemet?
Hvis ikke, skal du indstille alle indendørs enheder til driftstilstand og bekræfte, at lamperne blinker.
Når driftstilstanden er AUTO, skal du desuden sætte alle indendørsenhedens driftstilstande til KØLE eller VARME et øjeblik, og igen kontrollere, at lamperne er normale.
Hvis lamperne holder op med at blinke efter ovenstående trin, er der ikke nogen funktionsfejl. ▶ Side 29



Driften stopper pludseligt. (DRIFT-lampen er tændt.)

- For at beskytte systemet kan klimaanlægget stoppe driften ved et pludseligt, stort spændingsudsving. Det genoptager automatisk driften efter cirka 3 minutter.



Der kommer tåge ud af indendørsenheden.

- Det sker, når luften i rummet køles ned til en tåge af den kolde luftstrøm under KØLE-drift.
- Det skyldes, at luften i rummet køles ned af varmeveksleren og bliver til tåge under afrimning.



Fejlfinding

Der strømmer ikke varm luft ud kort efter start af VARME-drift.

- Klima anlægget varmer op. Vent 1 til 4 minutter. (Systemet er konstrueret til først at udlede luft, når det har nået en vis temperatur.)



TIMER TIL/FRA fungerer ikke i overensstemmelse med indstillingerne.

- Kontroller, om TIMER TIL/FRA og UGENTLIG TIMER er indstillet til samme tidspunkt. Skift eller deaktiver indstillingerne i UGENTLIG TIMER. ▶ Side 23



Fjernbetjeningen fungerer ikke ordentligt.

- Der vises ikke nogen fjernbetjeningssignaler.
- Fjernbetjeningens følsomhed er lav.
- Skærmen har lav kontrast, eller den er sort.
- Skærmen er ude af kontrol.
- Batterierne er ved at være opbrugt, og det giver funktionsfejl i fjernbetjeningen. Udskift alle batterierne med nye, størrelse AAA.LR03 (alkaline). Flere oplysninger findes i **Sådan sættes batterierne i** i denne vejledning. ▶ Side 9



Den udendørs ventilator roterer, mens klima anlægget ikke er i drift.

■ Efter at driften er stoppet

- Den udendørs ventilator fortsætter med at rotere i yderligere 60 sekunder for at beskytte systemet.

■ Mens klima anlægget ikke er i drift

- Når udendørstemperaturen er meget høj, begynder den udendørs ventilator at rotere for at beskytte systemet.



Indendørsenheden afgiver lugt.

- Det opstår, når lugte i rummet eller fra møbler eller rygning opsuges i enheden og udledes sammen med luftstrømmen.

(Hvis det sker, anbefaler vi, at du får en tekniker til at vaske indendørsenheden. Kontakt servicebutikken, hvor du købte klima anlægget.)



VARME-drift kan ikke vælges, selvom enheden er en varmepumpemodel.

- Skub DIP-switchen til venstre som vist på illustrationen, så VARME-drift kan vælges med "TILSTAND"-knappen.

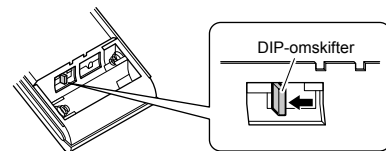

Fejlfinding

■ Kontakt servicebutikken omgående

ADVARSEL

■ Ved unormale forhold (f.eks. at der lugter brændt), skal du stoppe driften og slå afbryderen fra.

- Fortsat drift under unormale forhold kan medføre problemer, elektrisk stød eller brand.
- Kontakt servicebutikken, hvor du købte klimaanlægget.

■ Forsøg ikke på selv at reparere eller ændre klimaanlægget.

- Forkert arbejde kan medføre elektrisk stød eller brand.
- Kontakt servicebutikken, hvor du købte klimaanlægget.

Hvis et af de følgende symptomer opstår, skal du straks kontakte servicebutikken.

- Strømledningen er unormalt varm eller beskadiget.
- Der høres En unormal lyd under drift.
- Sikkerhedsafbryderen, en sikring eller fejlstrømsafbryderen afbryder tit driften.
- En kontakt eller en knap fungerer ikke altid korrekt.
- Der lugter brændt.
- Der lækker vand fra indendørsenheden.

Sluk for afbryderen, og kontakt servicebutikken.



■ Efter en strømafbrydelse

- Klimaanlægget genoptager automatisk driften efter cirka 3 minutter. Du skal blot vente lidt.

■ Lyn

- Ved lynnedslag i området, skal du stoppe driften og slå afbryderen fra for at beskytte systemet.

■ Bortskaffelseskrav



Dit produkt batterierne, der følger med fjernbetjeningen, er mærket med dette symbol. Dette symbol betyder, at elektriske og elektroniske produkter samt batterier ikke må blandes sammen med usorteret husholdningsaffald. For batterier kan der være trykt et kemisk symbol under symbolet. Dette kemiske symbol betyder, at batteriet indeholder et tungmetal i en koncentration, der ligger over et bestemt niveau. Mulige kemiske symboler er:

■ Pb: bly (>0,004%)

Forsøg ikke på selv at afmontere systemet: Afmontering af produktet, behandling af kølemiddel, olie og eventuelle andre dele, skal foretages af en uddannet installatør i henhold til de relevante lokale og nationale bestemmelser.

Enheder og brugte batterier skal behandles på steder særligt beregnet hertil med henblik på genbrug og genvinding.

Ved at sikre korrekt bortskaffelse hjælper du med til at undgå potentielt negative påvirkninger af miljøet og menneskers sundhed.

Kontakt installatøren eller de lokale myndigheder for yderligere information.

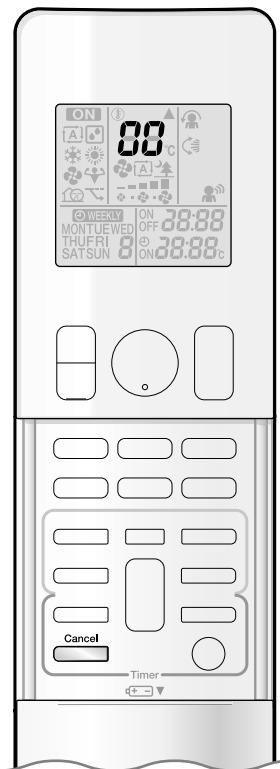

■ Fejldiagnose med fjernbetjeningen

- Fjernbetjeningen kan modtage en tilsvarende fejlkode afhængigt af fejlen fra indendørsenheden.

1. Når holdes nede i 5 sekunder, blinker et "00" i området for temperaturvisning.

2. Tryk på gentagne gange, indtil der lyder en konstant hyletone.

- Kodevisningen skifter som vist nedenfor, og der udsendes et langt bip.

	KODE	BETYDNING
SYSTEM	00	NORMAL
	UA	INDENDØRS-UDENDØRSENHED KOMBINATION FEJL
	U0	MANGEL PÅ KØLEMIDDEL
	U2	SPÆNDINGSFALD ELLER OVERSPÆNDING PÅ HOVEDKREDSLØB
	U4	TRANSMISSIONSFEJL (MELLEM INDENDØRS- OG UDENDØRSENHED)
INDENDØRSENHED	A1	INDENDØRS PCB DEFEKT
	A5	HØJTRYKSKONTROL ELLER TILFRYSNINGSBESKYTTELSE
	A6	FEJL VENTILATORMOTOR
	C4	DEFEKT TEMPERATURSENSOR I VARMEVEKSLER
	C9	DEFEKT TEMPERATURSENSOR FOR INDSUGNINGSLUFT
UDENDØRSENHED	EA	FEJL VED SKIFT MELLEMLØS OG OPVARMNING
	E1	KREDSLØBSKORT FEJL
	E5	OVERBELASTNING STARTET
	E6	FEJL VED KOMPRESSORSTART
	E7	FEJL DC-VENTILATORMOTOR
	F3	HØJ TEMPERATURKONTROL AFSTRØMNINGSRØR
	F6	HØJTRYKSKONTROL (I KØLING)
	H0	SENSORFEJL
	H6	DRIFTSSTOP PÅ GRUND AF DEFEKT POSITIONSENSOR
	H8	JÆVNSTRØMSENSOR FEJL
	H9	DEFEKT TEMPERATURSENSOR FOR INDSUGNINGSLUFT
	J3	DEFEKT TEMPERATURSENSOR FOR AFSTRØMNINGSRØR
	J6	DEFEKT TEMPERATURSENSOR I VARMEVEKSLER
	L3	ELEKTRISKE DELE VARME FEJL
	L4	HØJ TEMPERATUR PÅ INVERTERKREDSLØBS KØLELEGEME
L5	UDGANG OVERSTRØM	
P4	DEFEKT TEMPERATURSENSOR KØLELEGEME I INVERTERKREDS	

BEMÆRK

- Et kort bip og to bip efter hinanden angiver koder, der ikke svarer til hinanden.
- Du kan annullere kodevisningen ved at holde i 5 sekunder. Kodevisningen annullerer også sig selv, hvis der ikke trykkes på knappen i 1 minut.

Fejlfinding

■ LED PÅ UDENDØRSENHED PCB 3MXS, 4MXS, 5MXS serie

GRØN	RØD					DIAGNOSE
MIKROCOMPUTER NORMAL	FUNKTIONSFEJL REGISTRERET					
LED-A	LED1	LED2	LED3	LED4	LED5	
☼	●	●	●	●	●	NORMAL → KONTROLLER INDENDØRSENHED
☼	☼	●	☼	☼	●	HØJTRYKSBEKYTTELSE AKTIVERET ELLER BLOKERING I DRIFTSSENHED ELLER STANDBY-ENHED
☼	☼	●	☼	●	●	* OVERBELASTNINGSRELÆ AKTIVERET ELLER HØJ TEMPERATUR I AFSTRØMNINGSRØR
☼	●	☼	☼	●	●	FEJL VED KOMPRESSORSTART
☼	●	☼	●	☼	●	INDGANG OVERSTRØM
☼	☼	☼	●	●	●	* UNORMALITET I TERMOMODSTAND ELLER CT
☼	☼	☼	●	☼	●	HØJ TEMPERATUR EL-BOKS
☼	●	●	●	☼	●	HØJ TEMPERATUR PÅ INVERTERKREDSLØBS KØLELEGEME
☼	●	●	☼	●	●	* UDGANG OVERSTRØM
☼	●	●	☼	☼	●	* MANGEL PÅ KØLEMIDDEL
☼	☼	●	●	☼	●	LAV SPÆNDING TIL HOVEDKREDS ELLER MIDLERTIDIGT SPÆNDINGSUDFALD
☼	☼	●	●	●	●	SKIFTEFEJL I REVERSERENDE MAGNETVENTILSPOLE
☼	☼	☼	☼	☼	●	FEJL VENTILATORMOTOR
☼	-	-	-	-	●	[BEMÆRKNING 1]
●	-	-	-	-	●	STRØMFORSYNINGSFELJ ELLER [BEMÆRKNING 2]

BEMÆRK: LED5 er kun tilgængelig i 5M-serien.

GRØN	BLINKER NORMALT
RØD	NORMALT FRA
☼	TIL
☼	BLINKER
●	FRA
-	UDEN BETYDNING

■ LED PÅ UDENDØRSENHED PCB 2MXS serie

GRØN	DIAGNOSE
MIKROCOMPUTER NORMAL	
LED-A	
☼	NORMAL → KONTROLLER INDENDØRSENHED
☼	[BEMÆRKNING 1]
●	STRØMFORSYNINGSFELJ ELLER [BEMÆRKNING 2]

GRØN	BLINKER NORMALT
☼	TIL
☼	BLINKER
●	FRA

BEMÆRK

- Sluk for strømmen, og tænd den igen. Hvis LED-skærmen vender tilbage, er der fejl på udendørsenhedens PCB.
- Diagnose markeret
- * Gælder ikke i nogle tilfælde. Flere oplysninger findes i servicevejledningen.



Hurtig reference

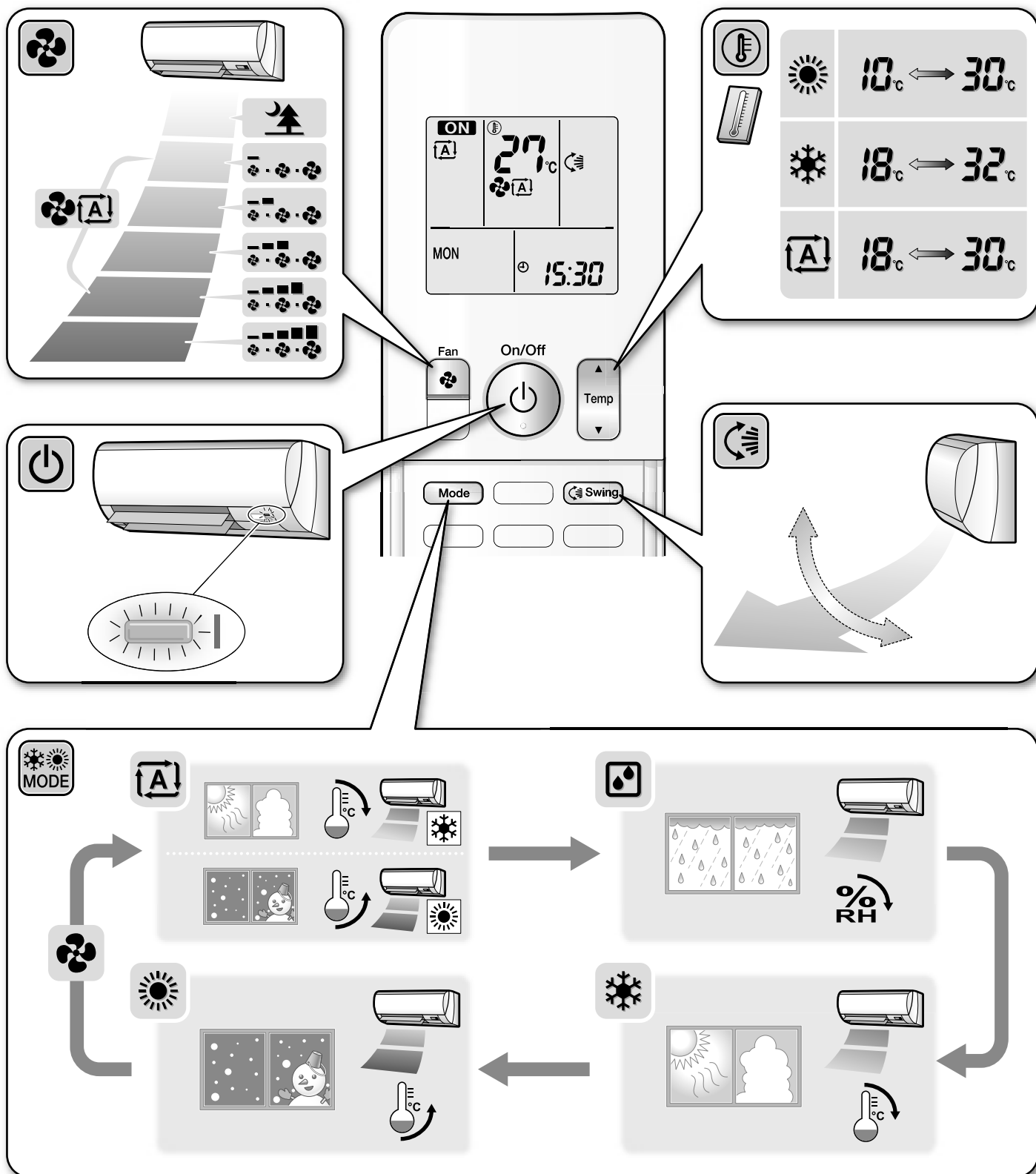

DAIKIN INDUSTRIES CZECH REPUBLIC s.r.o.

U Nové Hospody 1/1155, 301 00 Pízeň Skvrňany, Czech Republic

DAIKIN EUROPE N.V.

Zandvoordestraat 300, B-8400 Oostende, Belgium



3P377621-3H 2017.02